

# **З**АРУБЕЖНОЕ **В**ОЕННОЕ **О**БОЗРЕНИЕ



9. 2022

**Военно-политическая обстановка  
на Западных Балканах**

**Военная политика Украины  
как механизм разрушения  
государства**

**Договор о всеобъемлющем  
запрещении ядерных  
испытаний**

**Противоракетная  
оборона Франции**



**Сухопутные войска Египта**

**ВМС Бразилии**

**Совершенствование  
БМ «Страйкер» СВ США**

**\* Трофейный украинский броневладелец «Варта»**

## ТИРАН И САНАФИР



Ближневосточный визит президента США Джо Байдена в июле с. г. по всей вероятности положил конец десятилетиями споры о принадлежности островов Тиран и Санафир, которые были предметом разногласий между Египтом и Саудовской Аравией.

Эти необитаемые острова расположены в пр. Тиран, имеющем стратегическое значение, поскольку он является единственным выходом из залива Акаба в Красное море и далее в Мировой океан. Оба острова расположены в устье этого залива и с их территории можно контролировать морские перевозки к портам Акаба (Иордания) и Эйлат (Израиль) или даже вообще перекрыть путь к ним. По одной из бедуинских легенд, острова названы в честь двух возлюбленных – принцессы Санафир и простого юноши Тирана, которые были разделены и поселены на этих клочках суши. Площадь о. Тиран составляет 80 км<sup>2</sup>, о. Санафир – 33 км<sup>2</sup>. Они являются частью «зоны С», определенной израильско-египетским мирным договором. Часть их территории заминирована со времен израильской оккупации. В настоящее время на о. Тиран находится пост миссии военных наблюдателей ООН (в западной части острова), которые контролируют соблюдение соглашения, а также небольшой аэродром.

До сих пор вопрос об исторической принадлежности островов так до конца и не прояснен. Суверенитет Египта над ними был впервые закреплен в Лондонской конвенции 1840 года, подписанной после того, как египетский правитель Мухаммед Али поднял восстание против Османской империи. Слабость центрального правительства империи заставила вмешаться в войну Великобританию, Россию, Францию, Австрию и Пруссию на стороне османов, которые способствовали заключению мирного договора. По его условиям территория Египта, а также острова Тиран и Санафир перешли под контроль Мухаммеда Али, Аравийский полуостров был возвращен под протекторат турецкого султана.

В 1906 году острова были признаны территорией Египта по британо-турецкому соглашению, урегулировавшему переход Египта под протекторат Великобритании. Однако в 1930-е годы возникшее в качестве единого государства Королевство Саудовская Аравия (КСА) выдвинуло претензии на острова, заявив, что они являются частью Хиджаза – территории на западе Аравийского полуострова, которая вошла в состав королевства.

В 1949 году Эр-Рияд признал право Египта оборонять эти острова от Израиля. В 1956 году во время Суэцкого кризиса (в результате национализации Египтом Суэцкого канала Франция, Англия и Израиль выступили против Каира) острова временно заняли израильские военные. Они были возвращены Египту в ноябре 1956-го после вывода армии Израйля с египетской территории.



После Шестидневной войны 1967 года острова Тиран и Санафир вновь перешли под контроль Тель-Авива и были возвращены под юрисдикцию Каира по Кэмп-Дэвидскому соглашению лишь в 1982-м. В рамках демилитаризации Синая Египту не разрешили разместить войска на островах, где базировались только миротворцы.

В 2010 году Аравийская Республика Египет (АРЕ) и Королевство Саудовская Аравия начали переговоры о делимитации территориальных вод и статусе островов. В декабре 2015 года члены египетской технической комиссии заявили, что острова находятся в пределах саудовских территориальных вод и подпадают под юрисдикцию Эр-Рияда.

8 апреля 2016 года в Каире король Саудовской Аравии Сальман без Абдель Азиз Аль Сауд и президент Египта Абдель Фаттах ас-Сиси подписали соглашение о делимитации морской границы между государствами. В соответствии с ним Египет признал суверенитет Саудовской Аравии над островами Тиран и Санафир. Власти АРЕ мотивируют свое решение тем, что острова принадлежат королевству, а под юрисдикцией и защитой Каира они находились по просьбе Эр-Рияда лишь с 1950 года.

24 июня 2017 года президент Египта Абдель Фаттах ас-Сиси утвердил договор о делимитации морских границ с Саудовской Аравией. Согласно этому документу, королевству отошли два острова, расположенные в северной части Красного моря, – Тиран и Санафир. И хотя Египет уступил острова Саудовской Аравии, эта сделка, по Кэмп-Дэвидскому соглашению, по-прежнему требует «зеленого света» от Израйля, в то время как еврейское государство и Саудовское королевство не имеют дипломатических отношений.

Высокопоставленный израильский чиновник заявил 14 июля, что Израиль «не возражает» против того, чтобы Египет передал острова Саудовской Аравии в качестве шага к нормализации отношений между Эр-Риядом и Тель-Авивом. Израильская пресса сообщила, что Эр-Рияд пообещал сохранить острова демилитаризованными. Эксперты указывают на значимость потенциальной сделки как шага к официальной нормализации отношений между Саудовской Аравией и Израилем.

Президент США Джо Байден объявил о выводе миротворцев с о. Тиран в Красном море после визита в Саудовскую Аравию. Американские войска находились там с 1981 года. «Международные миротворцы, в том числе американские войска, покинут о. Тиран в Красном море, на котором они размещались более 40 лет», – заявил Байден журналистам. По его словам, остров будет открыт для туризма и экономического развития. Страны договорились сохранить меры в сфере безопасности и свободу судоходства со всех сторон, включая Израиль.

На волне подписанных в 2020 году Авраамических соглашений, в рамках которых Израиль нормализовал отношения с ОАЭ и Бахрейном, а также других аналогичных сделок, решение по островам может стать первым шагом на пути признания Израйля Саудовской Аравией. Израильские чиновники сообщили, что условия соглашения по двум островам, которые США негласно обговаривали на протяжении многих месяцев, одобрены администрацией премьер-министра Израйля, а также министерствами внутренних дел и обороны. Сделка также предусматривает отдельное соглашение с Саудовской Аравией, позволяющее израильским самолетам использовать воздушное пространство королевства для рейсов, осуществляемых в Индию и Китай. Сохранение мирного статуса островов считается критически важным для поддержания стабильности в регионе. Эр-Рияд пообещал, что получит контроль над островами, сохранит их вневоенный статус и позволит израильским судам свободно перемещаться по акватории. ✨

Н а р и с у н к а х : \* Флаги Египта, Саудовской Аравии и Израйля \* США выводят миротворцев с о. Тиран в Красном море





## **СОДЕРЖАНИЕ**

### **ОБЩИЕ ВОЕННЫЕ ПРОБЛЕМЫ**

ВОЕННО-ПОЛИТИЧЕСКАЯ ОБСТАНОВКА НА ЗАПАДНЫХ БАЛКАНАХ <i>Полковник Ю. ЛИТВИНОВ</i> .....	3
ВОЕННАЯ ПОЛИТИКА УКРАИНЫ КАК МЕХАНИЗМ РАЗРУШЕНИЯ ГОСУДАРСТВА <i>Полковник В. СУВОРИН</i> .....	10
ДОГОВОР О ВСЕОБЪЕМЛЯЮЩЕМ ЗАПРЕЩЕНИИ ЯДЕРНЫХ ИСПЫТАНИЙ И ПЕРСПЕКТИВЫ ЕГО ВСТУПЛЕНИЯ В СИЛУ <i>Полковник А. ЦАРЕВ</i> .....	17
КИБЕРКОМАНДОВАНИЕ ВООРУЖЕННЫХ СИЛ ФРАНЦИИ <i>Майор В. БЕЛОЗЕРОВ</i> .....	23
ВООРУЖЕННЫЕ СИЛЫ СЕНЕГАЛА <i>Полковник В. ОРЛОВ</i> .....	26
ВОЕННАЯ ПРОМЫШЛЕННОСТЬ ТАИЛАНДА <i>Н. РОМАНОВА</i> .....	30

### **СУХОПУТНЫЕ ВОЙСКА**

СУХОПУТНЫЕ ВОЙСКА АРАБСКОЙ РЕСПУБЛИКИ ЕГИПЕТ <i>Полковник Н. ТУРЧИН, кандидат военных наук, доцент; капитан А. МАКАРЕНКО</i> .....	33
СОВЕРШЕНСТВОВАНИЕ БОЕВЫХ БРОНИРОВАННЫХ МАШИН «СТРАЙКЕР» СУХОПУТНЫХ ВОЙСК США <i>Полковник Р. СУНАРЧИН</i> .....	39
ПРОИЗВОДСТВО АРТИЛЛЕРИЙСКИХ СТВОЛОВ ДЛЯ ПУШЕК ТАНКОВ СЕРИИ «ЛЕОПАРД-2» В ПОЛЬШЕ <i>В. ХАЙКОВ, кандидат технических наук</i> .....	44

#### **НАШ АРХИВ**

РАДИОЛОКАЦИОННЫЕ СТАНЦИИ КОНТРБАТАРЕЙНОЙ БОРЬБЫ ВООРУЖЕННЫХ СИЛ ВЕДУЩИХ ИНОСТРАННЫХ ГОСУДАРСТВ <i>Подполковник А. УТКИН</i> .....	46
--	----

### **ВОЕННО-ВОЗДУШНЫЕ СИЛЫ**

ПРОТИВОРАКЕТНАЯ ОБОРОНА ФРАНЦИИ: СОСТОЯНИЕ И ПЕРСПЕКТИВЫ РАЗВИТИЯ <i>Подполковник Р. ЛУКИН; С. ТВЕРЕЦКИЙ, кандидат военных наук, доцент</i> .....	52
ОСНАЩЕНИЕ ВООРУЖЕННЫХ СИЛ США СОВРЕМЕННЫМИ КОМПЛЕКСАМИ АВИАЦИОННОГО ВООРУЖЕНИЯ <i>В. ЗУБРОВ</i> .....	58

### **ВОЕННО-МОРСКИЕ СИЛЫ**

ВОЕННО-МОРСКИЕ СИЛЫ БРАЗИЛИИ И ПЕРСПЕКТИВЫ ИХ РАЗВИТИЯ <i>В. ВОСКРЕСЕНСКИЙ, кандидат военных наук, доцент; В. МУРСАМЕТОВ, кандидат военных наук</i> .....	67
---	----

Начальник  
информационно-  
аналитического  
отдела  
**Сидоров А. Г.**

Начальник  
редакционно-  
издательского  
отдела  
**Бердов А. В.**

Ведущий  
литературный  
редактор  
**Зубарева Л. В.**

Литературные  
редакторы  
**Романова В. В.**  
**Слюнина Т. М.**

Компьютерная  
верстка  
**Шишов А. Н.**  
**Братенская Е. И.**  
**Романова В. В.**

Заведующая  
редакцией  
**Докудовская О. В.**

Редакция оставляет за  
собой право не вступать  
в переписку с авторами.  
Присланные материалы  
не рецензируются  
и не возвращаются.  
Перепечатка материа-  
лов, опубликованных в  
журнале «Зарубежное  
военное обозрение»,  
допускается только  
с письменного согласия  
редакции.

При подготовке мате-  
риалов к публикации  
в качестве источников  
используются открытые  
зарубежные периодиче-  
ские издания.

Учредитель: Министер-  
ство обороны РФ

Свидетельство  
о регистрации средства  
массовой информации  
№ 01981 от 30.12.92 г.  
Министерства печати  
и информации РФ

✉ 119160, Москва,  
Хорошёвское шоссе,  
д. 86, стр. 1.  
☎ 8 (499) 195-79-64,  
8 (499) 195-79-68,  
8 (499) 195-79-73,  
2-14 (внутр.)

## НОВАЯ ТОРПЕДА TS47 ВОЕННО-МОРСКИХ СИЛ ШВЕЦИИ

*Капитан 1 ранга Д. ТРУСОВ* . . . . . 72

### ПО ПРОСЬБЕ ЧИТАТЕЛЕЙ

АМЕРИКАНСКАЯ ПРОТИВОКОРАБЕЛЬНАЯ РАКЕТА «ГАРПУН»  
*Капитан 2 ранга А. КУБАТОВ* . . . . . 78

### СООБЩЕНИЯ, СОБЫТИЯ, ФАКТЫ

О развертывании батальонной тактической группы НАТО  
в Румынии . . . . . 80  
Сеул формирует стратегическое командование для сдерживания  
Северной Кореи . . . . . 80  
США планируют увеличить расходы на космическую  
деятельность . . . . . 81  
Сингапур модернизирует свои вооруженные силы . . . . . 82  
Планы Пентагона по использованию аэростатов для наблюдения  
за гиперзвуковым оружием . . . . . 82  
Франция, Германия и Швеция приняли решение  
создать новый военно-транспортный самолет . . . . . 83  
Израиль продемонстрировал новый БПЛА «Рич» . . . . . 83  
Пентагон получит 500 роботов-саперов для обезвреживания  
взрывоопасных объектов . . . . . 84  
Индийские специалисты разработали дистанционно  
управляемый буй-спасатель . . . . . 85  
Латвия отказывается от добровольного принципа комплектования  
вооруженных сил . . . . . 85  
В Армении появится новая военная академия . . . . . 86  
Вильнюс планирует увеличить численность Союза стрелков  
в четыре раза . . . . . 86  
Американская молодежь не хочет служить в армии . . . . . 87  
Пилоты ВВС Швеции неудовлетворены условиями службы  
и уровнем денежного содержания . . . . . 87  
Новые требования к внешнему виду военнослужащих Канады . . . . . 88

**ИНОСТРАННАЯ ВОЕННАЯ ХРОНИКА** . . . . . 89

**ПРОИСШЕСТВИЯ** . . . . . 98

**АВИАЦИОННЫЕ ПРОИСШЕСТВИЯ** . . . . . 101

**УЧЕНИЯ** . . . . . 102

**НА ОБЛОЖКЕ** . . . . . 103

**ЗАРУБЕЖНЫЕ СМИ СООБЩАЮТ** . . . . . 104

**ОПРОСЫ** . . . . . 104

**ПОДЖИГАТЕЛИ** . . . . . 105

**АГОНИЯ РЕЖИМА** . . . . . 107

**ПРЕСТУПЛЕНИЯ РЕЖИМА** . . . . . 110

**ПАМЯТНАЯ ДАТА** . . . . . 112

### ЦВЕТНЫЕ ВКЛЕЙКИ

- \* Британский зенитный ракетный комплекс «Скай Сейбер»
- \* Американская РЛС контрбатареи борьбы AN/TPQ-48(V)2A
- \* Фрегат «Конституисао» ВМС Бразилии
- \* Турецкий стратегический многоцелевой БПЛА «Акынджи»

### НА ОБЛОЖКЕ

- \* Трофейный украинский броневладелец «Варта»
- \* Тиран и Санафир
- \* XXI век: новые концепции, технологии, исследования, разработки
- \* На полигонах мира: практические стрельбы в рамках  
многонациональных учений РИМПАК-2022



## ВОЕННО-ПОЛИТИЧЕСКАЯ ОБСТАНОВКА НА ЗАПАДНЫХ БАЛКАНАХ

Полковник **Ю. ЛИТВИНОВ**

**З**ападные Балканы включают семь стран юго-востока Европы – Албанию и шесть бывших республик и краев Югославии: Сербию, Черногорию, Словению, Хорватию, Северную Македонию, Боснию и Герцеговину (БиГ), а также самопровозглашенное образование под названием Республика Косово. Этот регион является одним из наиболее нестабильных в Европе, что обусловлено рядом политических, экономических и социальных предпосылок. В течение длительного времени большая его часть находилась под контролем Османской империи, а также являлся ареной борьбы мировых держав за сферы влияния.

Независимое государство южнославянских народов (Королевство сербов, хорватов и словенцев) сформировалось на полуострове только в 1918 году. С 1929-го оно стало называться Югославией. В 1945 году после освобождения страны от фашистской оккупации была провозглашена Федеративная Народная Республика Югославия, которая в 1963-м была переименована в Социалистическую Федеративную Республику Югославию (СФРЮ).

В состав СФРЮ вошли союзные республики: Сербия (включая два автономных края – Воеводина, Косово и Метохия), Босния и Герцеговина, Македония, Словения, Хорватия и Черногория. При этом население государства имело значительные религиозные и этнокультурные различия. Так, основная религия сербов, черногорцев и македонцев – православие, хорватов и словенцев – католицизм, албанцев и боснийских мусульман (бошняков) – ислам. Использовались три языка – сербско-хорватский, македонский и словенский. Применялась письменность на основе кириллицы (Сербия, Македония, Черногория) и латиницы (БиГ, Хорватия, Словения).

В период правления И. Тито (1953–1980) межэтнические противоречия в бывшей Югославии сохранялись, что было обусловлено неравномерным экономическим развитием регионов (Хорватия и



*Балканский регион*



*Распад СФРЮ сопровождался гражданскими войнами и этническими конфликтами при вмешательстве иностранных государств. Общее количество жертв превысило 130 тыс. человек*

ную власть и предоставляли больше автономии федеральным образованиям (за исключением Сербии). Воеводина и Косово фактически были приравнены в правах к республикам СФРЮ, что предоставило косоварам возможность для выдавливания национальных меньшинств из края (в 1968–1988 годах его территорию покинули более 200 тыс. сербов и черногорцев, свыше 700 населенных пунктов стали чисто албанскими).

После смерти И. Тито ситуация в СФРЮ обострилась. В 1981 году прошли массовые демонстрации в г. Приштина с требованием предоставить краю статус республики. Для стабилизации обстановки югославское руководство задействовало силовые структуры.

В 1989-м разразился более серьезный кризис. Словения и Хорватия потребовали пересмотреть устройство СФРЮ в пользу большей самостоятельности. При этом националистические силы ставили вопрос о полной независимости республик. Албанские сепаратисты активизировали работу по выходу Косова из состава государства и созданию так называемой Великой Албании.

После 1991 года разногласия между отдельными республиками по поводу будущего Югославии усилились. Референдумы в Словении (декабрь 1990 года), Хорватии (май 1991-го), Македонии (сентябрь 1991-го), Боснии и Герцеговине (март 1992-го) подтвердили стремление большинства населения жить в независимых государствах. За сохранение федерации выступили только Сербия и Черногория, которые 27 апреля 1992 года вошли в состав новой страны – Союзной Республики Югославии (СРЮ).

В 2003 году СРЮ переименована в конфедеративный Государственный союз Сербии и Черногории, а с выходом последней из союза в 2006-м Югославия прекратила свое существование. Кроме того, 17 февраля 2008-го албанское руководство Косово в одностороннем порядке провозгласило независимость от Сербии.

Распад СФРЮ сопровождался гражданскими войнами и этническими конфликтами при вмешательстве иностранных государств. Боевые действия затронули все шесть республик бывшей Югославии. Общее количество жертв превысило 130 тыс. человек.

Образовавшийся после распада Югославии вакуум власти на Балканах активно заполняется США и их ведущими союзниками. Американской администрации и руководству Евросоюза удалось добиться контроля над Словенией и Хорватией после их вступления в НАТО и ЕС. Вашингтон и Брюссель

Словения существенно опережали другие республики СФРЮ), а также низким уровнем жизни большинства населения.

В конце 1960-х – начале 1970-х прошли массовые выступления национальных меньшинств. Наиболее известные из них – волнения албанцев в Косово в 1968 году и активизация националистов в Хорватии в 1971-м (так называемая Хорватская весна). Акции были подавлены властями, однако вынудили И. Тито изменить конституцию СФРЮ, поправки в которую ограничивали союзную



также обеспечили лояльность Албании, Северной Македонии и Черногории путем их ускоренного приема в Североатлантический союз.

Современная обстановка на Западных Балканах характеризуется внутривосточной нестабильностью в ряде стран, существующими межнациональными, религиозными и экономическими противоречиями между бывшими югославскими республиками, вмешательством Запада во внутренние дела государств.



*Территории, входящие в проект «Великая Албания»*

Вашингтон стремится укрепить свои позиции в регионе, получив дополнительные рычаги воздействия на происходящие в балканских странах политико-экономические и военные процессы. Особое внимание уделяется вопросам повышения мотивации региональных правительств к полномасштабному сотрудничеству с США в том числе в рамках НАТО.

Политика Европейского союза характеризуется стремлением организации укрепить позиции в регионе и вытеснить из него Российскую Федерацию и Китайскую Народную Республику. С этой целью в феврале 2018 года Совет ЕС принял «Стратегию по Западным Балканам», предусматривающую реализацию комплекса политических, экономических и военных мер.

Заметное дестабилизирующее воздействие на ситуацию оказывают мусульманские государства (Турция, Саудовская Аравия), которые рассматривают население Балкан как благоприятную среду для распространения исламского влияния.

Негативным фактором является прибытие под видом беженцев джихадистов из стран Ближнего Востока и Северной Африки, создающих «спящие» террористические ячейки и вербуемых новых членов незаконных формирований. Подготовка боевиков ведется под прикрытием работы исламистских центров в Албании, Боснии и Герцеговине, Косово, Северной Македонии и Сербии.

В настоящее время в БиГ и Косово действует сеть военных лагерей (парад-жматов) по подготовке боевиков и террористических групп. Исламистские организации «Ваххабия» и «Красная роза» уже зафиксированы не только в БиГ, но и на юге Сербии и в Черногории, «Тарикат» – в Северной Македонии, Косово и на севере Албании. Доказаны устойчивые связи балканских групп с террористическим образованием «Исламское государство» (запрещена в РФ). В случае кризисных ситуаций все эти группы будут использованы внутри балканских стран. Главная цель подобных организаций – образование «Зеленой трансверзалы», то есть сплошного пояса мусульманских протогосударств в подбрюшье Европы.

В развитии ситуации в регионе все более заметную роль играет албанский фактор, неотъемлемой частью которого является идея создания «Великой Албании». Лидеры албанского этноса призывают соотечественников консолидироваться в отстаивании своих интересов и добиваться расширения прав, что приводит к усилению этноконфессиональных противоречий.



В Албании и Косово распространена карта «Этнической Албании», которая включает собственно Албанию, Косово, южносербские общины Прешево, Медведжа и Буяновац, значительные части Северной Македонии, Черногорию со столицей Подгорицей и греческую область Эпир. Главным же городом признается македонская столица – г. Скопье.

Тирана последовательно работает над формированием единого культурного и информационного пространства на Балканах, поддерживает неправительственные организации и учебные учреждения, специализирующиеся на наборе абитуриентов из Греции, Косово, Северной Македонии, Сербии и Черногории. Студентам внушается, что их родиной является Албания, а нынешние районы их проживания – ее часть.

Албанизация с учетом внутренней специфики балканских стран, а также интересов США, Германии, Турции, Саудовской Аравии, Ирана, НАТО, транснациональных корпораций, частных военных компаний, международных террористических и криминальных структур может переформатировать политическое пространство Западных Балкан, спровоцировать дестабилизацию региона, привести к открытым конфликтам и даже войнам.

Для Сербии главными проблемами остаются неурегулированность косовского вопроса, а также отсутствие решения, позволяющего сочетать курс на евроинтеграцию при одновременном расширении взаимодействия с Россией. Президент Сербии А. Вучич выступает за сближение республики с Евросоюзом, развитие отношений с Москвой и сохранение военного нейтралитета. Проводимая сербским руководством многовекторная политика вызывает неприятие Запада, который стремится вовлечь Белград в сферу своего влияния.

Так, в декабре 2021 года в ходе пленарного заседания инициативы «Открытые Балканы» президент Сербии А. Вучич, премьер-министр Албании Э. Рама и премьер-министр Северной Македонии З. Заев подписали шесть соглашений: об условиях свободного доступа на рынок труда; о подключении системы электронной идентификации Западных Балкан; о сотрудничестве в области ветеринарии и кормов для животных; между правительством Сербии и советом министров Албании о взаимном признании разрешений уполномоченных экономических субъектов по вопросам безопасности и защиты; между правительством Северной Македонии и советом министров Албании о взаимном признании разрешений уполномоченных экономических субъектов по вопросам безопасности и охраны; о сотрудничестве органов по аккредитации.



*Спецподразделение косоалбанской полиции в районе КПП «Брняк»*

Это мероприятие проходило в условиях антисербских демонстраций в Тиране, организованных оппозиционной Демократической партией Албании и экс-премьером С. Беришей. Протестующие выступали против интеграционной инициативы «Открытые Балканы», опасаясь, что интеграция с Сербией приведет к возрождению Югославии и восстановлению геополитического веса Белграда.

По мнению сербского политолога, сотрудника Института европейских ис-





следований (г. Белград) С. Гайича, этот документ является проектом НАТО с целью отделить Сербию от России и Китая, напрямую связывая Белград со странами альянса – Северной Македонией и Албанией. Одновременно он подчеркнул, что продвижение инициативы «Открытые Балканы» происходит параллельно с «тихой аннексией Косово со стороны Албании».

В самопровозглашенной Республике Косово обстановка остается сложной в связи с ростом

межнациональной напряженности на севере автономии (муниципалитеты Косовска-Митровица, Лепосавич, Звечан и Зубин-Поток), где сербское население бойкотирует косовские институты власти. Приштина не исключает «пропорционального применения силы с целью наведения порядка» в данных районах и на регулярной основе устраивает провокации на территориях административных образований.

Так, 20 сентября 2021 года был введен запрет на въезд и передвижение по территории самопровозглашенной республики сербских транспортных средств без «государственных номеров края».

Для обеспечения принудительной перерегистрации автомобилей в районах КПП «Брняк» и «Ярине» были развернуты спецподразделения косово-албанской полиции. Очередное обострение ситуации произошло 13 октября 2021 года в результате рейдов силовиков Косово в северный анклав (г. Звечан, г. Косовска-Митровица) под предлогом борьбы с контрабандой медицинской и другой продукции.

Непропорциональное применение силы косовоалбанцами с использованием спецсредств и стрелкового оружия спровоцировало протесты сербского меньшинства.

Продвигаемый Евросоюзом «Брюссельский диалог» Белграда и Приштины практически прекратился в конце ноября 2018 года после введения самопровозглашенной республикой 100-процентных торговых пошлин на продукцию из Сербии, а также роста насилия по отношению к сербскому населению Косово.

Негативное влияние на взаимодействие между сторонами также оказало принятое 14 декабря 2018 года решение косовских властей о трансформации сил безопасности Косово в «национальные вооруженные силы». Строительство армии является частью становления независимого государства, которое может стать кандидатом на вступление в НАТО.

В крае остро стоят проблемы ухудшения социально-экономических условий и миграции населения за границу. Криминогенная обстановка в автономии осложняется, регулярно происходят инциденты между сербами и косовскими албанцами с применением холодного и огнестрельного оружия. Правительство и силовые структуры отмечают усиление влияния в обществе приверженцев радикального ислама, поддерживаемых арабскими государствами Персидского залива.



*Военнослужащие KFOR (миссия НАТО, отвечающая за обеспечение стабильности в Косове) взяли под контроль два пограничных перехода между Косово и Сербией*



Ситуация в Боснии и Герцеговине остается сложной и характеризуется сохранением значительных политических, этнических и религиозных противоречий, а также вмешательством Запада во внутрисоциальные процессы. Обстановку в БиГ усугубляют разногласия между руководством Республики Сербской и Федерации Боснии и Герцеговины\* по вопросу дальнейшего внешнеполитического курса страны.

Негативное влияние на ситуацию в хорватско-бошнякском сегменте (Федерация Боснии и Герцеговины) оказывает процесс исламизации общественно-политической жизни. При попустительстве руководства энтитета на его территории развернута активная деятельность радикальных мусульманских движений, в том числе ваххабитского толка. В отдаленных горных районах сформированы несколько общин, живущих по законам шариата.

Обстановка в Черногории после вступления в Североатлантический союз (июнь 2017-го) характеризуется поляризацией мнений по вопросам внешней политики государства (участие в альянсе поддерживают только 35 проц. жителей). В связи с этим лояльные Западу политические силы формируют благоприятное общественное мнение, представляя НАТО гарантом стабильности в Балканском регионе.

Социально-экономическое положение черногорского населения ухудшается вследствие неспособности руководства страны проводить эффективную бюджетную политику. Правительство вынуждено сокращать госрасходы, отказываясь от реализации социальных программ. При этом меры фискального характера вызывают в обществе дополнительную напряженность и ведут к росту протестных настроений.

Руководство Северной Македонии сосредоточило усилия на реализации реформ, необходимых для интеграции в Европейский союз.

Наряду с этим принимаются меры по приведению вооруженных сил к стандартам НАТО. Идет работа по совершенствованию систем противовоздушной обороны, оперативной и боевой подготовки, тылового и транспортного обеспечения, связи и управления, кибербезопасности.

В интересах сближения с ЕС власти Северной Македонии декларируют намерения активизировать борьбу с коррупцией и оргпреступностью,



*Руководство самопровозглашенной республики Косово в качестве основных приоритетов внешне-политического курса рассматривает полномасштабное сотрудничество с США, НАТО и Евросоюзом*

усовершенствовать системы госуправления и юстиции, а также реформировать специальные службы. В стране усилилось влияние албанского меньшинства, чему способствовало вступление в силу «Закона о языках», который предполагает использование албанского в качестве второго государственного языка на территории республики.

Ситуация в Албании характеризуется наличием существенных противоречий между правящей Социалистической партией Албании и оппозицион-

\* Босния и Герцеговина состоит из двух образований (энтитетов) – Федерации Боснии и Герцеговины и Республики Сербской.



ными Демократической партией и Движением социалистов за интеграцию. Соцпартия продолжает пользоваться поддержкой большей части избирателей, сохранила по итогам состоявшихся в апреле 2021 года парламентских выборов большинство в высшем законодательном органе и имеет возможность проводить реформы с целью доведения государственных институтов до стандартов Европейского союза. Вместе с тем в обществе растут протестные настроения, что обусловлено отсутствием значимого прогресса в процессе интеграции в ЕС, низким уровнем жизни населения, повышением прямых и косвенных налогов, неспособностью правительства добиться существенных результатов в борьбе с преступностью и коррупцией.

Приоритетами албанского руководства во внешней политике являются укрепление позиций страны в регионе, защита интересов этнических албанцев, проживающих в других государствах, вступление в Европейский союз, а также развитие всестороннего сотрудничества с США.

Придерживаясь продиктованных ЕС принципов добрососедства, албанские власти стараются нормализовать отношения с Сербией. Кроме того, учитывая евроатлантические устремления Боснии и Герцеговины, Северной Македонии и Черногории, Тирана заявляет о заинтересованности в активизации сотрудничества с ними.

Внутриполитическая обстановка в Словении сложная. Между партиями, входящими в состав парламентского большинства, существуют серьезные разногласия и правящая коалиция неустойчива. Проведение властью эффективных преобразований затруднено.

Обстановка в Хорватии стабильна. Приоритетами внешней политики Загреб являются создание условий для регионального лидерства страны и нормализация ситуации на Балканах. В реализации данного курса правительство опирается на поддержку США, Германии, НАТО и ЕС. В двусторонних отношениях с бывшими югославскими республиками хорваты демонстрируют готовность к развитию добрососедских связей. В то же время у Загреба существуют серьезные противоречия с рядом стран региона.

В частности, не решена проблема определения морской границы со Словенией в Пиранском заливе Адриатического моря. Любляна настаивает на ее установлении в соответствии с решением Международного арбитражного суда (принято в июне 2017-го в пользу Словении). Хорватия предлагает урегулировать этот вопрос на основе взаимоприемлемого двустороннего соглашения.

В отношениях с Боснией и Герцеговиной также имеется ряд территориальных и административных проблем, которые возникли после распада Югославии. В основном это касается разногласий по использованию энергетических ресурсов. Кроме того, Загреб поддерживает стремление боснийских хорватов добиться равного с сербами и мусульманами статуса, а также создать собственный энтитет (национально-государственное образование). Недовольство боснийской стороны также вызывает построенный Хорватией Пелешацкий мост к п-ову Пелешац. По оценке Сараево, проект, осуществленный без согласия руководства БиГ и отсутствии демаркации морской границы, лишил страну единственного свободного выхода в открытое море.

***В целом, по оценкам иностранных экспертов, на Балканах имеются предпосылки к возникновению кризисной ситуации. При этом склонность сторон использовать силовые опции для продвижения своих интересов чревата развязыванием регионального вооруженного конфликта. Таким образом, Западные Балканы могут стать как самостоятельным очагом конфликта, так и спровоцировать более масштабные противостояния.*** 



# ВОЕННАЯ ПОЛИТИКА УКРАИНЫ КАК МЕХАНИЗМ РАЗРУШЕНИЯ ГОСУДАРСТВА

Полковник В. СУВОРИН

**В**оенная политика (ВП) – составная часть общей политики государства и иных субъектов власти, непосредственно связанная с созданием и развитием военной организации, ее подготовкой, способностью и готовностью к применению средств вооруженной борьбы для защиты государства и достижения других политических целей. Военно-политическая деятельность представляет собой непосредственные усилия субъектов ВП по формированию желательной для них военно-политической обстановки. В зависимости от характера решаемых задач она подчинена либо предотвращению войны, развитию мер доверия, либо подготовке к военной экспансии.

Выработанная военная политика находит отражение в военной доктрине государства, стратегии национальной безопасности и других программных документах.

Военно-политический курс Украины на вступление в НАТО и Европейский союз сформировался сразу после обретения страной независимости. Этот процесс сопровождался постепенным дистанцированием ее от России и поощрением киевскими властями национализма и русофобии. Иного и не могло быть, поскольку предательство украинских элит (гетманов, старшин, ряда комсомольских и партийных работников в СССР, президентов Украины) своего и российского народов является исторической закономерностью.

Вот что писал украинский писатель Олесь Бузина, убитый нацистами в апреле 2015 года. «Для нормального человека предательство – это плохо. Для националиста – высокий образец для подражания. Мазепа – герой. А почему герой? А потому что рекордсмен по предательству. Польского короля предал. Турецкого султана предал. Гетмана Дорошенко предал. Гетмана Самойловича заложил. Родному бабке собственной любовницы голову отрубил. Московскому царю в душу наплевал. Только шведского короля не успел предать – жизнь кончилась. Разве ж

это не симпатия? Да ему улицы в Киеве мало за такие заслуги – весь Киев нужно переименовать в Мазепоград! Но как из известной субстанции не слепишь пулю, так и из сборища негодяев не получится ничего стоящего».

Другой политолог Андрей Ваджра еще в 2008 году утверждал: «Украиной правят олигофрены, в самом прямом смысле этого слова. Этот удручающий вывод – результат моего многолетнего личного опыта общения с украинскими начальниками разного калибра. Я просто констатирую факт... *Все орут и все гадают. Часто прямо друг на друга. В этом, собственно говоря, и заключается суть украинской демократии.* При этом я хочу еще раз подчеркнуть, среди «свидомого» «партхозактива» нет людей, чье сознание способно подняться на общегосударственный уровень, нет государственных ков. Весь он состоит из людей с крайне узким, одномерным сознанием, исповедующих местничество и прикрывающих его лозунгами украинства. Ради него они в 1991 году провозгласили «незалежність» и ради него же они в ближайшее время эту «незалежність» благополучно похоронят».

Первые шаги к похоронам «незалежности» начались в 1991 году с присоединения Украины к Совету североатлантического сотрудничества, в 1994-м продолжились подключением к программе «Партнерство ради мира», в 1997-м – подписанием с Североатлантическим союзом «Хартии об особом партнерстве». Тогда же была учреждена комиссия НАТО – Украина. Согласие блока принять в свой состав Украину было подтверждено в 2008 году во время саммита НАТО в Бухаресте.

Но еще в июне 2004-го до выборов нового главы государства в октябре того же года президент Л. Кучма успел утвердить свою военную доктрину, в которой «условиями обеспечения военной безопасности страны стало проведение политики евроатлантической интеграции и вступления в НАТО как осно-



вы общеевропейской системы безопасности» (указом президента В. Януковича эта доктрина была отменена 8 июня 2012 года и утверждена новая ее редакция с внеблоковым статусом Украины). Сам Л. Кучма воспринимался в России как друг и партнер, но при этом написал книгу «Украина – не Россия» и обозначил место «незалежной» в Европе, а не с Россией.

С приходом к власти В. Ющенко, который в 2004 году стал президентом Украины после проведения незаконного третьего тура выборов, курс на интеграцию с Западом перешел в практическую плоскость. В ноябре 2006 года, выступая на международном медиафоруме, он заверил, что курс страны на интеграцию в ЕС и НАТО остается неизменным, и заявил о неприемлемости ее внеблокового статуса: «Как глава украинского государства я подчеркиваю – Украина отвергает политику неопределенности, способную привести к дефициту безопасности. Мы будем продолжать практический и взаимопроницающий диалог с НАТО ради общей безопасности и общей стабильности».

В феврале 2007 года В. Ющенко подписал указ о введении в действие «Стратегии национальной безопасности Украины», в которой говорилось о необходимости приведения вооруженных сил, вооружения и техники к стандартам НАТО, создания условий для вступления страны в блок и присоединения к европейской и евроатлантической систем безопасности.

Следует отметить, что именно в правление В. Ющенко активизировались националисты западных областей страны. Так, в августе 2008 года Львовский областной совет обратился к президенту с призывом отменить празднование Дня Победы – 9 Мая, к которому «современная Украина не имеет отношения», так как «война для украинцев не была Отечественной, поскольку они защищали не свою Родину, а воевали за Российскую империю». В тот же период лидер УНА-УНСО



*Предательство украинских элит является исторической закономерностью. Компрадорская элита, сдавшая страну англосаксам, оказалась не на той стороне истории, а вместе с американской империей лжи и стремительно деградирующим Западом*

И. Мазур призвал «воевать с нашим вечным врагом – Российской Федерацией – до тех пор, пока она не распадется и не сузится до 70 километров от Москвы».

Однако руководство страны на это не обращало никакого внимания. Наверное, потому что отец В. Ющенко, как утверждала оппозиция, ссылаясь на немецкие архивы, с 1943 года являлся агентом «Цепелина», или абвера, занимающимся контрразведкой среди советских военнопленных. Такие агенты-провокаторы из числа военнопленных внедрялись в лагерь для сбора информации, слежки, борьбы с подпольем, выявления «подозрительных лиц» (комиссаров, евреев, сотрудников НКВД и др.). Да и жена В. Ющенко – Екатерина Чумаченко – бывшая сотрудница департамента по связям с общественностью администрации президента Р. Рейгана, член американского комитета поработанных народов. В сентябре 1983 года в зале Европарламента

**БЖЕЗИНСКИЙ - ГЛАВНЫЙ ИДЕОЛОГ РУСОФОБИИ**



**"ПОСЛЕ ПОБЕДЫ НАД КОММУНИЗМОМ НАМ НУЖЕН РАСКОЛ ПРАВОСЛАВИЯ И РАСПАД РОССИИ. И ПОМОЖЕТ НАМ В ЭТОМ УКРАИНА, ГДЕ ПРЕДАТЕЛЬСТВО ЯВЛЯЕТСЯ НОРМОЙ ОБЩЕСТВЕННОЙ МОРАЛИ."**

КНИГА «Великая шахматная доска: главенство Америки и её геостратегические императивы», 1998 г., США-Великобритания.



она с экс-руководителем батальона Нахтигаль Теодором Оберлендером, Ярославом Стецько и Славой Музыка-Стецько, генералом разведки США Грехэмом принимала участие в конференции Всемирной антикоммунистической лиги «Мир, свобода и безопасность».

В декабре 2008 года была подписана «Хартия о стратегическом партнерстве между США и Украиной», в которой обе стороны «намеревались расширить масштаб своих программ по сотрудничеству и содействию по вопросам обороны и безопасности для отражения угроз (уже тогда из России стали активно лепить образ врага, когда в Киеве разрабатывались крымские сценарии вооруженного конфликта с Российской Федерацией)». В ней также сообщалось, что «в рамках комиссии Украина – НАТО целью республики является достижение соглашения по структурированному плану для усиления взаимосвязанности и координации потенциалов между ее участниками, в том числе посредством усиления подготовки и снаряжения для украинских вооруженных сил».

Националистические силы на Украине, пришедшие при поддержке Запада к власти в результате государственного переворота в феврале 2014 года, продолжили курс на расширение взаимодействия с НАТО, всестороннее сближение с США и ЕС, а также на полный разрыв связей с Россией.

В 2014–2015 годах были приняты следующие нормативные акты: «О внесении изменений в некоторые законы Украины в отношении отказа страны от проведения политики внеблокового государства» (23 декабря 2014-го), «Стратегия нацио-

нальной безопасности» и «Военная доктрина Украины» (28 мая и 24 сентября 2015-го соответственно), а также одобрена Концепция развития сектора безопасности и обороны, утверждена государственная целевая оборонная программа развития вооружения и военной техники ВСУ до 2020 года.

В конце мая 2015 года П. Порошенко – очередной незаконный президент – подписал вторую в истории «Стратегию национальной безопасности Украины», в которой основными целями были названы обеспечение интеграции страны в Европейский Союз и формирование условий для вступления в НАТО. Главной угрозой национальной безопасности были определены «агрессивные действия России», а Крым и Севастополь обозначены как «оккупированные» Россией. Донбасс был упомянут в контексте «поддержки Россией марионеточных квазигосударственных образований на временно оккупированной территории части Донецкой и Луганской областей». К тому времени Минские соглашения были не просто подписаны, но и одобрены Советом Безопасности ООН (резолюция от 17 февраля 2015 года), никакого упоминания о них как о способе разрешения конфликта на Донбассе в стратегии не было. Сейчас понятно, что Киев и не собирался их выполнять, поскольку это обеспечивало бы мирное разрешение конфликта.

Новая военная доктрина, утвержденная 24 сентября 2015 года П. Порошенко, гласила: «Украина будет считать своим военным противником другое государство (коалицию государств), действия которого (которых) квалифицируются законами или международно-правовыми актами как вооруженная агрессия. На сегодня военным противником считается Российская Федерация». Согласно новой редакции военной доктрины Украина считает приоритетной задачей углубление сотрудничества с НАТО и достижение до 2020 года полной совместимости ВСУ с соответствующими силами стран – членом альянса.

В то время П. Порошенко не забывал и о своей приоритетной задаче – пока у власти обогащаясь любым способом. В первый раз генеральная прокуратура Украины возбудила против него уголовное дело еще в



*«Хартия о стратегическом партнерстве между США и Украиной» 2008 года предполагала реализацию плана «усиления взаимосвязанности и координации потенциалов между НАТО и Украиной, в том числе посредством усиления подготовки и снаряжения для украинских вооруженных сил»*



мае 2005 года, а будучи секретарем Совета национальной безопасности и обороны (СНБО) он неоднократно обвинялся в вымогательстве и взяточничестве. Ну и наконец, в 2022 году бывшего президента П. Порошенко внесли в базу «Миротворца» за «отмывание денег на оружии для вооруженных сил Украины»: в частности, он вывел через свой фонд более 40 млн гривен под видом сбора средств на закупку итальянских бронемашин для ВСУ.

Затем наступила очередь «слуги народа» В. Зеленского, которого избрали президентом в мае 2019 года, поверив его лживым обещаниям прекратить войну на Донбассе. На практике он развил бурную законодательную деятельность в другом направлении. Так, в сентябре 2020 года была утверждена новая, еще более жесткая, чем у его предшественника, «Стратегия национальной безопасности Украины», которая фиксировала полный разрыв политических и военных отношений с Россией, определяя ее как «государство-агрессор, источник долгосрочных системных угроз национальной безопасности Украины», а также неумное стремление «самостоятельно» интегрироваться в НАТО и Евросоюз. В этом документе также нет ни одного упоминания о Минских соглашениях, что свидетельствовало о стремлении Киева вернуть Крым и Донбасс военным путем. Зато внимание акцентировалось на усилении реформ в области достижения страной соответствия критериям членства в НАТО в рамках имплементации годовых национальных программ под эгидой комиссии Украина – НАТО.

При этом Украина, разыгрывая роль «миротворца», намерена «принимать меры для предотвращения эскалации конфликта с Российской Федерацией, давая понять возможность нанесения неприемлемого для Российской Федерации урона. Приоритетными направлениями на внешней арене для Киева стали укрепление международной поддержки страны, «эффективное использование помощи других государств и сохранение консолидированного международного политического, экономического и правового давления на агрессора».



**Верховная рада Украины в июне 2022 года ратифицировала Стамбульскую конвенцию, направленную на разрушение института традиционной семьи. Этот документ способствует «дальнейшему продвижению толерантности и европейских ценностей», в том числе проведению гей-парадов в украинских городах и распространению в украинских школах ЛГБТ-литературы**

Внушают «доверие» следующие строки: «Украина будет защищать права, свободы и законные интересы своих граждан на временно оккупированных территориях Автономной Республики Крым и города Севастополя, реализовывать инициативы по реинтеграции этих территорий, социальной защиты и поддержки населения, проживающего на указанных территориях, а также защиты прав и свобод лиц, принадлежащих к крымско-татарскому народу, караимов и крымчаков, удерживать указанные вопросы на международной повестке дня. Гражданин должен чувствовать себя в безопасности. Украина решительно настроена на утверждение конституционного принципа верховенства права, равенства всех перед законом. С целью реализации конституционных принципов индивидуальной юридической ответственности и неотвратимости наказания государство будет:

**– решительно противодействовать попыткам разжигания национальной, расовой или религиозной вражды и ненависти, унижения национальной чести и достоинства, оскорбления чувств граждан через их религиозные убеждения, а также ограничению прав или установлению привилегий по признакам расы, цвета кожи, политических, религиозных и других убеждений, пола, состояния здоровья, этнического**



## Новая Аль-Каида

*Украина превратилась в террористическое государство, которое ведет войну против собственного народа и совершает теракты против мирных граждан России*

*и социального происхождения, имущественного положения, места жительства, по языковым или другим признакам».*

Эти строки явно не соответствуют дискриминации русскоязычного населения, православных УПЦ Московского Патриархата, диверсиям с подрывом крымских линий электропередач и прекращением подачи воды на полуостров, геноциду гражданского населения Донбасса.

В марте 2021 года В. Зеленский ввел в действие решение СНБО об утверждении «Стратегии военной безопасности Украины», смысл которой состоит в заблаговременной, подготовленной и всесторонне обеспеченной обороне на принципах сдерживания, устойчивости и взаимодействия. Так, под сдерживанием понимается готовность всего государства, в том числе и гражданского населения, к оказанию отпора вооруженной агрессии против Украины с помощью наращивания военной силы, создания целостной системы территориальной обороны и принятия превентивных мер по противодействию угрозам. Кроме того, в документе говорится «о нанесении предполагаемому противнику политических и экономических потерь».

«На национальном уровне Российская Федерация остается военным противником Украины. Агрессивная внешняя и военная политика России угрожает национальной безопасности Украины и других государств Балтийского и Черноморского регионов, может привести к дальнейшей эскалации вооруженной агрессии про-

тив Украины и спровоцировать международный вооруженный конфликт в Европе», – подчеркивается в документе. Отмечается, что Россия угрожает государственному суверенитету и территориальной целостности Украины, пытаясь неким образом воспрепятствовать ее европейской и евроатлантической интеграции. В случае начала войны с Россией надежда Киева будет только на прямую военную поддержку стран НАТО. При этом «граждане Украины на военной службе и службе в военном резерве составляют наиболее ценный оборонительный капитал государства». Сегодня этот «капитал» сами украинские военнослужащие называют «пушечным мясом»

или «фаршем».

В документе прямо не говорится, что противник должен нарушить госграницу. Задействование же армии и спецподразделений санкционируется в случае «спровоцированного (следовало бы дописать – англосаксами) и поддержанного извне вооруженного конфликта в пределах территории Украины». Согласно таким формулировкам ВСУ могут в любое время начать военную операцию против неподконтрольных территорий и «находящихся там российских войск». Документ также прогнозирует условия окончания войны – «при содействии международного сообщества на выгодных для Украины условиях». При этом успех всей военной стратегии зависит, в частности, от «политической, экономической и военной поддержки Украины мировым сообществом в геополитическом противостоянии Российской Федерации». Заметим, что документ весьма точно описывает все последующие события.

Таким образом, В. Зеленский, следуя в фарватере внешней политики США, утвердил стратегию, направленную на военную конфронтацию с Россией.

Немногом ранее украинский лидер утвердил «Стратегию деоккупации и реинтеграции временно оккупированной территории Автономной республики Крым и города Севастополя», предполагающую реализацию комплекса мер дипломатического, военного, экономического, информационного, гуманитарного и иного характера, направленных на вос-





становление «территориальной целостности» Украины.

В августе 2021 года кабинет министров одобрил «Стратегию внешнеполитической деятельности Украины на период 2021–2024 годов», базирующейся на положениях утвержденной ранее «Стратегии национальной безопасности Украины». Среди приоритетных направлений внешней политики страны названы обеспечение независимости и государственного суверенитета, восстановление территориальной целостности страны, «противодействие агрессивной политике» Российской Федерации, курс на членство в ЕС и НАТО, формирование и продвижение позитивного имиджа Украины в мире. Отмечается, что Киев намерен прилагать усилия по возвращению Крыма под свой контроль, используя для этого формат так называемой Крымской платформы, добиваться компенсаций в международных инстанциях, содействовать дальнейшему санкционному давлению на РФ. Кроме того, Украина продолжит политико-дипломатическими методами добиваться возвращения всех территорий Донбасса под свой контроль.

В международных отношениях отчетливо просматривается англосаксонский вектор. В особом приоритете у Киева США, Великобритания, Канада и затем только Германия и Франция. Из ближайших соседей Украины главным партнером названа Польша. О Минских соглашениях опять же ни слова.

В ноябре 2021 года В. Зеленский утвердил новую «Хартию о стратегическом партнерстве между США и Украиной» (с такой хартией и в НАТО не надо), в которой Вашингтон «высоко оценил значительный прогресс страны в совершенствовании демократии, а также ее приверженность продолжению демократических реформ». Соединенные Штаты по-прежнему готовы «оказывать ей помощь в реализации реформ в области обороны и безопасности, поддерживая усилия страны по максимальному укреплению ее статуса в качестве партнера НАТО с расширенными возможностями для обеспечения оперативной совместимости».

Примечательны следующие строки: «США и Украина связаны универсальными ценно-

*стями, объединяющими свободных людей мира: уважением к демократии, правам человека и верховенству закона. Соединенные Штаты и Украина подтверждают важность обеспечения уважения прав человека и основных свобод в соответствии с международными обязательствами, а также борьбы с расизмом, ксенофобией, антисемитизмом и дискриминацией, в том числе в отношении представителей сообществ ЛГБТ-КИ+». После таких откровений поверишь в существование фантастического «глобуса Украины», где строго следуют этим мантрам.*

В конце декабря 2021 года принята «Стратегия информационной безопасности Украины», которая ставит целью противодействие России в информационной сфере. Документ определяет вызовы и угрозы национальной безопасности республики в информационной сфере, среди которых обозначена и информационная политика России. Предполагается, что стратегия будет реализовываться путем сдерживания информационной агрессии, направленной на свержение конституционного строя и территориальной целостности Украины, подрыв ее суверенитета и демократического строя, обеспечения информационной устойчивости общества и государства, а также развития стратегических отношений с ключевыми иностранными партнерами.

К существующим перед государством угрозам и вызовам, с которыми планируют бороться на Украине, отнесены также «информационное доминирование России на временно неподконтрольных территориях», *низкий уровень медиаграмотности граждан, увеличение числа*



*В процесс героизации личности С. Бандеры вовлечены и военнослужащие ВСУ*



**За период после майдана 2014 года тысячи украинских школьников прошли военную подготовку в украинских ультранационалистических лагерях**

глобальных дезинформационных кампаний, «манипуляция сознанием граждан» по теме возможности членства Украины в НАТО и ЕС».

Последнее, что успел сделать В. Зеленский незадолго до специальной военной операции России, это узаконить 16 февраля 2022 года «Стратегию обеспечения государственной безопасности», реализация которой была рассчитана на период до 2025 года. Документ определяет «реальные и потенциальные угрозы государственной безопасности Украины, направления и задачи государственной политики в этой сфере». Одной из них названа Россия, которая якобы пытается компрометировать Украину, ведет против нее гибридную и кибервойну. В перечне угроз также обозначены «целенаправленные попытки отдельных государств

влиять, в том числе через национальные меньшинства, проживающие на территории Украины, на принятие органами государственной власти и органами местного самоуправления решений в ущерб государственной безопасности Украины».

Уже в ходе специальной военной операции тот же В. Зеленский совершил очередной акт предательства, внося в парламент законопроект об особых правах поляков на Украине. Таким образом, эта страна может стать польским протекторатом и Варшава на официальном уровне будет представлять Киев.

Рассматривая все украинские стратегии и доктрины, нетрудно заметить, что чем ничтожнее становилось руководство этой страны, тем более грозно и масштабно звучали в этих документах слова о России – агрессоре и враге, только и мечтавшем о нападении на «беззащитную нееньку» и готовом закабалить всю Европу. Это свидетельствует о том, что нынешний продажный гетманат, грабивший собственный народ (а его ли это народ?), окончательно превратил страну в колонию, в плацдарм агрессии Запада против России. Ющенко, Порошенко и зеленские содействовали созданию террористического нацистского и русофобского государства со всеми признаками насилия, подавления инакомыслия и развязыванием гражданской войны против собственного населения.

*Таким образом, компрадорская элита, сдавшая страну англосаксам, оказалась вместе с американской империей лжи и стремительно деградирующим Западом. И все это в угоду Соединенным Штатам, которым нужна война для подрыва экономики Европейского союза, уничтожения или смены руководства России на либералов времен 90-х годов. В украинской «элите» в очередной раз проявилось историческое холопство и стремление к личной выгоде за счет лжи, обмана, хитрости и предательства, которое она возвела в добродетель.*

*Столько стратегических документов, законов, стояния «самостийной» на задних лапах перед звездно-полосатым хозяином с мольбой о принятии в НАТО и ЕС с перспективой наконец-то запановать, как поется в украинском гимне. А на выходе – вооруженный конфликт и отрезвляющие слова генсека альянса Й. Столтенберга: «Северо-атлантический союз сейчас сосредоточен на предоставлении военной помощи Украине, чтобы она преуспела как независимая суверенная страна, а не на ее вступлении. Мы намерены модернизировать военные институты республики, чтобы та со временем приблизилась к членству. НАТО активно работает на то, чтобы поставлять ей больше оружия, больше тяжелых, современных систем вооружений». То есть, войну Киев с Россией, до тех пор когда махать уже сгнившей морковкой членства Украины в альянсе уже будет совсем не перед кем.* 🌐



# ДОГОВОР О ВСЕОБЪЕМЛЮЩЕМ ЗАПРЕЩЕНИИ ЯДЕРНЫХ ИСПЫТАНИЙ И ПЕРСПЕКТИВЫ ЕГО ВСТУПЛЕНИЯ В СИЛУ

Полковник А. ЦАРЕВ

**П**оддержание эффективного контроля над ядерным оружием (ЯО) является ключевым направлением обеспечения международной безопасности.

В этих целях ядерными и неядерными государствами сформирован режим нераспространения ЯО, который представляет собой систему международно-правовых норм и внутренних законодательных актов, сфокусированных на предотвращении доступа к технологиям и материалам, используемым для создания и производства ядерного оружия, недопущении расширения круга стран, им обладающих, и воспрепятствование использованию ЯО в террористических целях.

Основными инструментами данного режима являются соглашения в области уменьшения ядерной опасности, ограничения и запрещения ядерных испытаний, ограничения и сокращения ракетно-ядерных вооружений, договоры о зонах, свободных от ядерного оружия, а также различные инициативы по борьбе с ядерным распространением и актами ядерного терроризма.

Первым значимым шагом ядерных держав на пути ограничения тестов данного вида оружия массового поражения (ОМП) стало подписание СССР, США и Великобританией в 1963 году бессрочного Договора о запрещении испытаний ядерного оружия в атмосфере, в космическом пространстве и под водой. Государства – члены соглашения (в настоящее время их 125) не должны побуждать, поощрять или принимать какое-либо участие в любых испытательных взрывах ЯО и других ядерных взрывах независимо от места их проведения, если они относятся к любой из обозначенных трех сред. Примечательно, что две ядерные державы – Франция и Китай – Договор не подписали, в то время как три стра-

ны, обладающие ЯО, но не относящиеся к ядерным державам, – Индия, Пакистан и Израиль, наоборот, являются участниками Договора.

В последующем СССР и США заключили еще два соглашения в указанной сфере, а именно – Договор об ограничении подземных испытаний ядерного оружия (подписан в 1974 году) и Договор о подземных ядерных взрывах в мирных целях (в 1976-м). Оба соглашения вступили в силу 11 декабря 1990 года.

Кульминацией усилий международного сообщества на данном направлении стали разработка и открытие к подписанию 24 сентября 1996 года в г. Нью-Йорк Договора о всеобъемлющем запрещении ядерных испытаний (ДВЗЯИ). В соответствии с соглашением каждое государство-участник обязуется «не производить любой испытательный взрыв ядерного оружия и любой другой ядерный взрыв, а также запретить и предотвращать любой такой ядерный взрыв в любом месте, находящемся под его юрисдикцией или контролем».



*Основные инструменты режима нераспространения ядерного оружия – соглашения в области уменьшения ядерной опасности, ограничения и запрещения ядерных испытаний, ограничения и сокращения ракетно-ядерных вооружений, договоры о зонах, свободных от ЯО, а также различные инициативы по борьбе с ядерным распространением и актами ядерного терроризма*

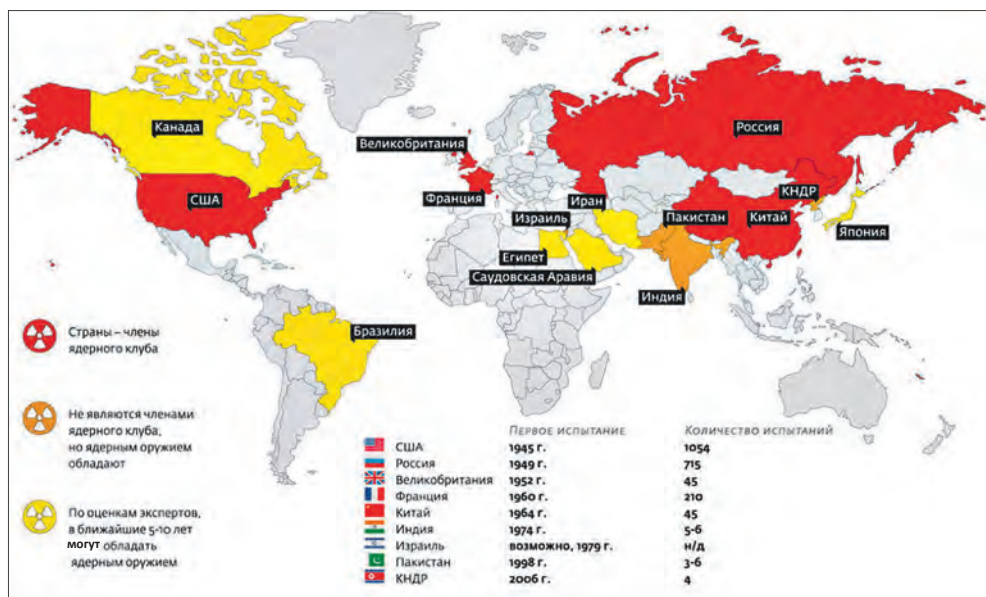

**Страны – члены ядерного клуба и обладающие ядерным оружием, проводившие испытания ядерного оружия**

Вместе с тем до настоящего времени ДВЗЯИ так и не вступил в силу, поскольку восемь из 44 стран\*, чья ратификация согласно статье XIV является необходимым условием запуска указанного соглашения, по различным (главным образом военно-политическим) причинам этого не сделали. В частности, Индия, Пакистан и КНДР документ не подписали, а США, Китай, Израиль, Иран и Египет подписали, но не ратифицировали.

Всего по состоянию на начало 2022 года документ подписали 185 государств, а 171, включая такие ядерные державы, как Россия, Великобритания и Франция, – его ратифицировали. В 2021 году к нему присоединились Куба и Союз Коморских о-вов. В 2022 году договор ратифицировала Тувалу, намерение о подписании ДВЗЯИ также выразила Доминика. Депозитарием соглашения является Генеральный Секретарь ООН.

Для достижения цели Договора, реализации его положений, включая установление международного контроля за его соблюдением, а также для обеспечения возможности консультаций и сотрудничества между государствами создана Организация по ДВЗЯИ (ОДВЗЯИ) со штаб-квартирой в г. Вена (Австрия).

Главным органом ОДВЗЯИ является Конференция государств-участников,

которая должна ежегодно собираться на очередные сессии. По ее решению, а также по запросу любой страны-подписанта, поддержано большинством членов Договора, могут также проводиться специальные сессии Конференции.

До вступления Договора в силу обеспечение технической, научно-методической и организационной готовности к его осуществлению возложено на Подготовительную комиссию (ПК) Организации по ДВЗЯИ, которая была сформирована в 1996 году. Пленарные сессии ПК ОДВЗЯИ проходят два раза в год. В межсессионный период проводятся заседания ее основных подразделений – Рабочей группы по административно-бюджетным вопросам (Рабочая группа А), Рабочей группы по вопросам верификации (Рабочая группа В) и Консультативной группы.

В 1997 году сформирован Временный технический секретариат (ВТС) Подготовительной комиссии, который с 2021 года возглавляет Р. Флойд (Австралия). ВТС состоит из пяти департаментов – Международной системы мониторинга, Международного центра данных, инспекций на месте, административного и правового.

В целях осуществления контроля за соблюдением Договора учреждаются следующие механизмы верификации: Международная система мониторинга (МСМ),

\* В приложении 2 к Договору перечислены государства, обладавшие по состоянию на 1996 год энергетическими и (или) исследовательскими ядерными реакторами.



консультации и разъяснения, инспекции на месте (ИНМ) и меры укрепления доверия. Предусмотрено, что в состав МСМ войдут 16 радионуклидных лабораторий и 321 станция, осуществляющие сбор сейсмических, радионуклидных, инфразвуковых и гидроакустических данных (всего 337 объектов).

Российский сегмент МСМ включает в себя 32 объекта (шесть сейсмических станций основной сети и 13 – вспомогательной, восемь радионуклидных, четыре инфразвуковые станции, а также одну радионуклидную лабораторию).

По состоянию на январь 2022 года готовность объектов МСМ к работе составляет около 90 проц. В частности, из 337 запланированных к установке объектов МСМ сертифицированы 303, проходят тестовые испытания девять и четыре находятся на этапе строительства.

На 40 из 80 радионуклидных станций будет установлено оборудование для обнаружения благородных (инертных) газов. В настоящее время соответствующая аппаратура введена в строй на 25 объектах, на шести продолжается сертификация, на девяти осуществляется ее монтаж.

Международная система мониторинга успешно зарекомендовала себя, зафиксировав все ядерные испытания КНДР, а также несколько взрывов, которыми сопровождалось разрушение падающих метеоритов в Челябинской области РФ (2013) и в Таиланде (2015). При этом на фоне проблем с юридическим запуском ДВЗЯИ технический потенциал контрольного механизма все больше используется для решения задач, выходящих за рамки предмета и целей договора.

В частности, данные с объектов МСМ передаются в распоряжение национальных и международных организаций, занимающихся оповещением о цунами, землетрясениях и вулканической активности, исследованием небесных тел, вторгающихся в атмосферу, изучением морской и атмосферной динамики и др. Такая практика приносит определенную пользу и оправдывает целесообразность существования международной структуры даже в условиях недействующего договора. Однако это отвлекает внимание мирового сообщества от основной задачи – обеспечения скорейшего вступлению ДВЗЯИ в силу, в том числе путем оказания давления на страны, остающиеся вне его юридических рамок.

Наряду с развертыванием и непрерывным совершенствованием сети МСМ продолжается оптимизация деятельности расположенного в г. Вена Международного центра данных (МЦД), объем услуг которого по предоставлению государствам-членам контрольной информации постоянно увеличивается. Страны-участницы регулярно получают из МЦД сейсмические, гидроакустические и радионуклидные данные в масштабе времени, близком к реальному.

Пандемия коронавирусной инфекции серьезно осложнила развитие еще одной составляющей верификационного механизма ДВЗЯИ – инспекции на месте. Последние комплексные полевые учения были проведены в 2014 году в Иордании. В период с 2019 по 2021 год две из трех запланированных тренировок по ИНМ были отменены из-за санитарно-эпидемиологических ограничений. Отсутствие практической отработки соответствующей

## СТАТУС ОБЪЕКТОВ МЕЖДУНАРОДНОЙ СИСТЕМЫ МОНИТОРИНГА В РАМКАХ ДВЗЯИ ПО СОСТОЯНИЮ НА ЯНВАРЬ 2022 ГОДА

Статус	Основные сейсмические станции	Вспомогательные сейсмические станции	Инфразвуковые станции	Гидроакустические станции	Радионуклидные станции	Радионуклидные лаборатории	Итого
Не начато строительство	4	3	5	–	7	2	21
Строящиеся объекты	1	1	1	–	1	–	4
Строительство завершено, идет сертификация	1	7	1	–	–	–	9
Сертифицированы	44	109	53	11	72	14	303
<b>Всего объектов</b>	<b>50</b>	<b>120</b>	<b>60</b>	<b>11</b>	<b>80</b>	<b>16</b>	<b>337</b>



**Основным препятствием для начала действия Договора о всеобъемлющем запрещении ядерных испытаний является деструктивная позиция Соединенных Штатов, которые на словах поддерживают данный Договор, а на деле планомерно затягивают его ратификацию**

щих методик и технологий может оказать негативное влияние на процесс становления режима ИНМ в целом.

Несмотря на высокую степень универсализации ДВЗЯИ (охват большого количества субъектов международного права), перспективы вступления его в силу пока не просматриваются.

Основным препятствием для начала действия соглашения является деструктивная позиция Соединенных Штатов, которые на словах поддерживают данный Договор и принимают активное участие в финансировании ПК ОДВЗЯИ, а на деле планомерно затягивают его ратификацию. При этом Белый дом придерживается введенного в 1992 году добровольного моратория на проведение испытаний ЯО, одновременно сохраняя Невадский поли-



**По оценке зарубежных экспертов, Китай не будет препятствовать запуску ДВЗЯИ и в короткие сроки осуществит необходимые ратификационные процедуры на национальном уровне только в случае аналогичных шагов США**

гон в высокой степени готовности к возобновлению ядерной деятельности. Противники Договора в США считают, что он серьезно затруднит поддержание надежности существующих ядерных зарядов и создание новых спецбоеприпасов.

Следует подчеркнуть, что, даже в случае появления у американского руководства политической воли к ратификации соглашения, Белый дом не сможет провести данное решение через конгресс, учитывая серьезные двухпартийные разногласия (демократы в целом поддерживают ДВЗЯИ в отличие от республиканцев). В настоящее время у «демократической» администрации Дж. Байдена отсутствует необходи-

мое количество голосов в сенате (2/3) для реализации ратификационных процедур.

В таких условиях Белый дом не рассматривает ДВЗЯИ в качестве приоритета, уделяя внимание продвижению национальных инициатив в области ядерного разоружения («Создание среды для ядерного разоружения», «Международное партнерство по верификации ядерного разоружения» и др.). Полезность указанных проектов на данный момент не просматривается. При этом они могут стать инструментом отвлечения внимания международного сообщества от деструктивных шагов США в сфере контроля над вооружениями и ядерного нераспространения.

Вашингтон продолжает задействовать собственные финансовые и технические возможности в целях оказания влияния на работу подразделений ВТС ПК ОДВЗЯИ, а также корректировки развития Международной системы мониторинга и центра данных. В результате складывается ситуация, при которой Соединенные Штаты не несут какой-либо международной юридической ответственности в сфере испытаний ЯО и максимально выгодно для себя используют созданный для целей Договора технологический потенциал.

Отношение Китая к ДВЗЯИ в целом положительное. Офи-



циально Пекин выступает за скорейшее его вступление в силу, подчеркивая строгое соблюдение со своей стороны моратория на проведение ядерных испытаний. В качестве существенного прорыва в отношениях между ПК ОДВЗЯИ и Пекином рассматривается достигнутая в 2013 году договоренность о предоставлении информации с китайских объектов из состава МСМ в Международный центр данных. Однако во многом позиция Пекина по данному договору ориентирована на Вашингтон с одновременным учетом деятельности Индии в ядерной сфере. По оценке зарубежных экспертов, Китай не будет препятствовать запуску ДВЗЯИ и в короткие сроки осуществит необходимые ратификационные процедуры на национальном уровне только в случае аналогичных шагов США. При этом реализация подобного сценария в настоящее время маловероятна из-за отсутствия перспектив пересмотра позиции американцев на данном направлении.

Индия проявляет настороженность в отношении возможного присоединения страны к ДВЗЯИ, учитывая растущую военную мощь Китая и деятельность Пакистана в области ЯО. По мнению Нью-Дели, официально признанные ядерные державы подписали Договор только после того, как убедились в способности развивать собственные арсеналы данного вида ОМП без проведения натуральных испытаний. При этом вхождение Индии в правовое поле ДВЗЯИ якобы может оказать негативное влияние на развитие национальной ядерной программы. В то же время индийское правительство осознает, что в случае ратификации Договора Вашингтоном и Пекином соответствующее давление на Нью-Дели со стороны международного сообщества существенно возрастет.

В отличие от Индии Пакистан публично демонстрирует лояльность по отношению к ДВЗЯИ. Исламабад в качестве наблюдателя принимает участие в работе основных органов ПК ОДВЗЯИ и мероприятиях,



***Нью-Дели проявляет настороженность в отношении возможного присоединения страны к ДВЗЯИ, учитывая растущую военную мощь Китая и деятельность Пакистана в области ядерного оружия***

организуемых временным техническим секретариатом, отслеживая ход создания верификационного механизма Договора. Вместе с тем реальная позиция пакистанского руководства заключается в том, что подписание ДВЗЯИ возможно только на условиях взаимности с Индией и при официальном признании страны ядерной державой.

Каких-либо изменений в подходах Египта, Израиля и Ирана к Договору в ближайшее время не прогнозируется. Указанные государства в силу сложности обстановки на Ближнем Востоке во всех вопросах, касающихся национальной безопасности, действуют исключительно с оглядкой друг на друга.

Каир ранее заявлял, что не будет ратифицировать ДВЗЯИ, поскольку тем самым только содействовал бы углублению противоречий между участниками и неучастниками другого важного согла-



***Политика санкционного давления на Иран как со стороны мирового сообщества, так и отдельных государств рассматривается руководством страны в качестве одного из основных препятствий на пути к ратификации ДВЗЯИ***



*Позиция Исламабада заключается в том, что подписание ДВЗЯИ возможно только на условиях взаимности с Индией и при официальном признании страны ядерной державой*



*В 2020 году Пхеньян заявил о прекращении ядерных испытаний и закрытии атомного полигона Кильчу (провинция Северная Хамген). При этом страна дистанцируется от каких-либо заявлений в отношении возможного присоединения к ДВЗЯИ*

шения – Договора о нераспространении ядерного оружия.

Для Тегерана важным фактором является ситуация, складывающаяся вокруг страны на международной арене. Политика санкционного давления на Иран как

(провинция Северная Хамген).

При этом Пхеньян дистанцируется от каких-либо заявлений в отношении возможного присоединения страны к ДВЗЯИ.

*Таким образом, неопределенность в отношении сроков вступления Договора о всеобъемлющем запрещении ядерных испытаний в силу сохранится и в дальнейшем. Существенного прогресса в изменении его статуса в ближайшей перспективе не предвидится. В первую очередь это связано с деструктивной позицией США, на которую во много ориентируются другие страны-неподписанты.*

*Белый дом продолжает формально поддерживать ДВЗЯИ и пользоваться его преимуществами, не предпринимая при этом каких-либо практических шагов на пути запуска соглашения. Кроме того, ситуацию осложняют подходы государств Ближнего Востока, которые по различным, прежде всего военно-политическим, причинам на длительное время затягивают процесс ратификации этого важнейшего для международной безопасности Договора.*

со стороны мирового сообщества, так и отдельных государств рассматривается руководством страны в качестве одного из основных препятствий на пути к ратификации документа.

При этом Египет и Иран уязвляют свою ратификацию ДВЗЯИ с полноценным вовлечением Израиля в режим нераспространения ОМП, постановкой под гарантии МАГАТЭ его ядерной деятельности и прогрессом в осуществлении резолюции 1995 года о создании на Ближнем Востоке зоны, свободной от ОМП и средств его доставки.

Тель-Авив, наоборот, декларирует отсутствие принципиальных возражений в отношении ратификации ДВЗЯИ. Однако при этом выдвигает предварительные условия – обеспечение эффективности создаваемого верификационного механизма, полноценное участие Израиля в деятельности ПК ОДВЗЯИ на всех направлениях, улучшение политической ситуации на Ближнем Востоке и присоединение к Договору всех государств региона.

Корейская Народно-Демократическая Республика не подписала ДВЗЯИ. В 2020 году северокорейское руководство сообщило о прекращении ядерных испытаний и закрытии атомного полигона Кильчу





# КИБЕРКОМАНДОВАНИЕ ВООРУЖЕННЫХ СИЛ ФРАНЦИИ

Майор **В. БЕЛОЗЕРОВ**

Согласно положениям «Белой книги по вопросам национальной безопасности и обороны»\*, формирование системы киберзащиты национальных вооруженных сил (ВС) является одним из приоритетных направлений военного строительства, а кибернетическое пространство наряду с земной поверхностью, воздушной средой, Мировым океаном и космосом рассматривается в качестве сферы вооруженного противоборства.

С учетом заложенных в военной доктрине основ в мае 2017 года было создано киберкомандование (КК) вооруженных сил Франции. Соответствующий декрет «Об изменении организационно-штатной структуры ВС страны» подписал министр обороны республики. Согласно указанному распоряжению КК является центральным органом военного управления и подчинено штабу ВС. Руководство КК возлагается на командующего в ранге дивизионного генерала (с сентября 2019 года – Д. Тиссейр).

В состав командования входят:

- штаб (г. Париж), при котором действует центр операций (Centre des operations CYBER);
- аналитический центр киберзащиты (города Париж и Ренн, Centre d'analyse en lutte informatique defensive);



**Эмблема киберкомандования вооруженных сил Франции**

– центр контроля и безопасности информационных систем (г. Мезон-Лаффит, Centre d'audit et de sécurité des systèmes d'information);

– центр оперативной подготовки и резерва киберзащиты (г. Гер);

– центр межвидовой сертификации (г. Париж, Centre des homologations principales interarmées);

– подразделения киберзащиты СВ, ВКС и ВМС.

Общая численность регулярных формирований составляет до 4,2 тыс. человек, резервных – около 400.

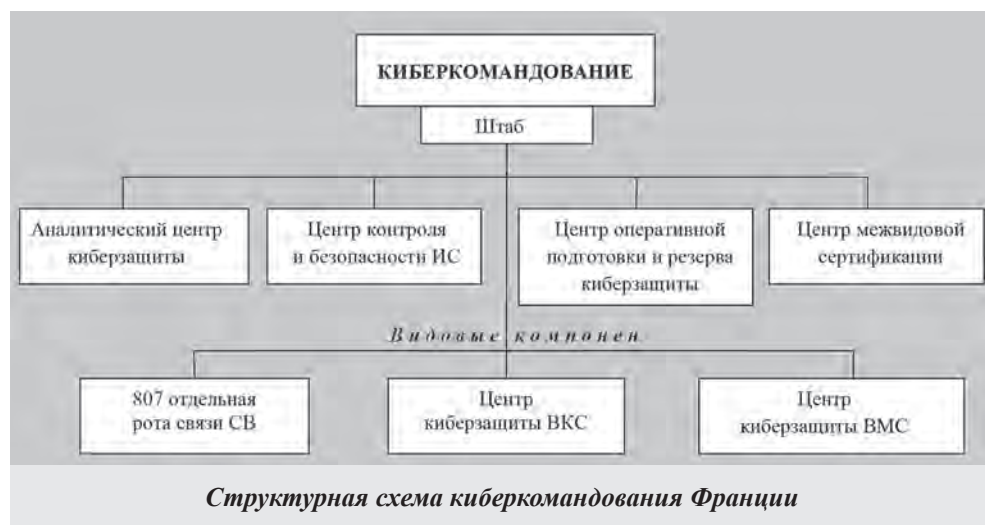

**Структурная схема киберкомандования Франции**

\* Принята в 2013 году. Фактически представляет собой военную доктрину страны.



Киберкомандование решает следующие основные задачи:

- административное и оперативное руководство киберсилами;
- обеспечение защиты информационно-телекоммуникационных систем (ИКС) военного ведомства, а также планирование и руководство кибероперациями;
- формирование подходов к ведению действий в кибернетическом пространстве во взаимодействии с другими профильными структурами министерств и ведомств страны.

Практическая деятельность КК регламентируется нормативно-правовой базой, включающей наставления по оборонительным (*Lutte informatique défensive*, утверждена в 2018 году) и наступательным (*Lutte informatique offensive* – 2019 год) действиям в киберпространстве, а также доктрину «Информационно-психологическая борьба» (ИПБ, *Lutte informatique d'influence* – 2021 год).

В рамках оборонительных действий решаются задачи по предупреждению, обнаружению и реагированию на киберугрозы, а также по защите ИКС военного ведомства от несанкционированного доступа или вывода их из строя.

Наступательные мероприятия осуществляются киберсилами во взаимодействии с традиционными военными средствами для оказания кибернетического воздействия на информационно-телекоммуникационные системы противника с целью достижения поставленных целей (нару-

шение работоспособности, получение доступа к информации, искажение сведений и т. д.).

Основными задачами ИПБ являются:

- информационная поддержка французских вооруженных сил, в том числе в ходе гуманитарных и миротворческих операций за рубежом;
- противодействие аналогичному влиянию противника;
- дискредитация действий противоположной стороны, введение в заблуждение о характере деятельности собственных войск (сил);
- мониторинг информационного пространства, оценка возможных угроз;
- вскрытие намерений противника, состава привлекаемых сил и средств.

Операции подобного характера проводятся только в рамках ограниченных военных кампаний за пределами национальной территории.

**Аналитический центр киберзащиты (АЦКЗ)** является дежурным компонентом обеспечения безопасности информационных систем (ИС) министерства обороны. В рамках повседневной деятельности в его функции входит постоянный мониторинг цифрового пространства, обнаружение потенциальных угроз, отражение кибератак, а также восстановление работоспособности выведенных из строя узлов ИС.

Для решения практических задач данная структура располагает оперативными центрами безопасности при видах вооруженных сил, отдельных службах и управлениях, а также при органах управления группировками войск (сил) во внешних операциях. При этом в случае отсутствия возможности устранить последствия киберинцидента удаленно задействуется передовая группа реагирования в области киберзащиты (*Groupes d'intervention en cyberdefense*), которая направляется к месту происшествия.

**Центр контроля и безопасности информационных систем** предназначен для обеспечения безопасности технической основы ИС и предотвращения утечки информации через побочные излучения радиоэлектронной аппаратуры. Функциональные подраз-



*Киберсилы Франции осуществляют наступательные мероприятия во взаимодействии с традиционными военными средствами для оказания кибернетического воздействия на информационно-телекоммуникационные системы противника с целью достижения поставленных целей*



деления центра располагаются в городах Брест, Орлеан, Тулон и Ренн.

**Центр оперативной подготовки и резерва киберзащиты** обеспечивает взаимодействие военных и гражданских специалистов, способствуя обмену опытом и развитию их профессиональных навыков. Он отвечает за набор, подготовку и распределение специалистов по киберзащите в рамках потребностей военного ведомства, а также принимает участие в организации национальных и международных профильных учений, в том числе ежегодного стратегического КШУ по кибербезопасности «Дефнет» ВС Франции по отработке процедур обеспечения устойчивого и непрерывного функционирования информационной инфраструктуры в условиях массированных кибератак.

В подчинении указанного центра находится оперативный резерв киберзащиты, представители которого при необходимости усиливают профильные подразделения ВС и участвуют в проведении операций в кибернетическом пространстве.

Резервный компонент укомплектован военнослужащими оперативного резерва первой очереди и в функциональном плане включает два сегмента. «Резерв реагирования» (Réserve d'intervention, главным образом сотрудники профильных промышленных предприятий) предназначен для мониторинга киберпространства и активной защиты ИС от кибератак. В свою очередь «резерв восстановления» (Réserve de reconstruction, студенты высших учебных заведений страны) служит для ликвидации последствий кибератак.

**Центр межвидовой сертификации** отвечает за вопросы контроля выполнения программ в области информационных систем и сетей связи, а также сертификации технических средств, используемых в военном ведомстве.

В интересах организации обучения специалистов по киберзащите в вооруженных силах Франции создана специализированная комиссия по вопросам подготовки в области кибербезопасности (CAF Cyber – Commission d'adaptation à la formation Cybersécurité), которая отвечает за разработку учебных программ и определение норм по набору слушателей



*Приоритетными задачами в области развития системы киберобороны французских ВС до 2025 года считаются наращивание потенциала наступательных средств информационно-технического воздействия, а также расширение кооперации с партнерами по НАТО и ЕС*

по соответствующим учетным специальностям.

Основным учебным заведением ВС Франции в данной области является военная школа связи (г. Лаваль, 60 км восточнее г. Ренн), располагающая двумя центрами подготовки в населенных пунктах Сессон-Севине (восточный пригород г. Ренн) и Сен-Жак-де-ля-Ланд (южный пригород г. Ренн). Здесь готовятся военнослужащие и гражданский персонал для частей и подразделений киберзащиты СВ, ВКС и ВМС, а также межвидовых служб и учреждений. Школа находится в оперативном подчинении командования связи и информационных систем СВ Франции.

Специальные профильные кафедры действуют также в составе военной школы Сен-Сир (г. Коэткидан, 45 км юго-западнее г. Ренн) сухопутных войск и при военно-морском училище (н. п. Ланвек-Пульмик, 10 км южнее г. Брест).

*Приоритетными задачами в области развития системы киберобороны французских ВС до 2025 года считаются наращивание потенциала наступательных средств информационно-технического воздействия, привлечение высококвалифицированных специалистов и подготовка профессиональных кадров, способных внедрять инновационные технологии и эффективно использовать современные цифровые возможности, а также расширение кооперации с партнерами по НАТО и ЕС. При этом финансирование деятельности КК планируется в объеме 1,6 млрд евро.*



# ВООРУЖЕННЫЕ СИЛЫ СЕНЕГАЛА

Полковник **В. ОРЛОВ**

**В**ооруженные силы (ВС) Сенегала состоят из сухопутных войск, военно-воздушных, военно-морских сил и национальной жандармерии (НЖ). Верховным главнокомандующим ВС является президент, который определяет основные направления военного строительства и отвечает за организацию национальной обороны. Общее руководство вооруженными силами глава государства осуществляет через министра обороны.

При президенте республики действует Совет национальной безопасности – высший консультативный орган в сфере военного управления в составе министров обороны, иностранных дел, юстиции, внутренних дел, финансов и бюджета, а также начальников личного (военного) штаба президента, генерального штаба (ГШ) ВС и командующего национальной жандармерией.

Министерство обороны – административный орган управления вооруженными силами. Глава военного ведомства (гражданское лицо) назначается президентом. Его полномочия ограничены выполнением представительских и административных функций, а также участием в работе правительства страны в качестве министра силового блока.

В сфере деятельности министерства обороны входят вопросы бюджетно-финансовой и кадровой политики, автомати-

зации управления и связи, поддержания мобилизационной готовности, проведения военно-научных исследований, а также социального и пенсионного обеспечения военнослужащих.

Начальник ГШ осуществляет руководство вооруженными силами через начальников главных штабов (командующих) соответствующих видов войск (сил).

Территория Сенегала разделена на семь военных округов (ВО), совпадающих с районами ответственности одноименных командований. В свою очередь ВО включают одну или несколько областей административно-территориального деления страны.

Общая численность личного состава ВС 26 тыс. военнослужащих, в том числе сухопутных войск 15 тыс., ВВС 1,1 тыс., ВМС 1,1 тыс., НЖ почти 9 тыс. человек. Численность гражданских служащих около 1 тыс. человек.

**Сухопутные войска** – основной вид ВС – составляют около 60 проц. общей их численности. Главная задача СВ Сенегала – защита суверенитета страны и ее территориальной целостности. Они обеспечивают прикрытие национальной территории с суши и отражение удара вероятного противника.

Непосредственное руководство сухопутными войсками осуществляет начальник главного штаба – командующий СВ, подчиняющийся начальнику ГШ ВС республики. Ему подчиняются командующие военными округами и командиры отдельных батальонов резерва главного командования.

Организационно СВ сведены в территориальные войска первого и второго эшелонов, а также маневренные силы.

Территориальные войска первого эшелона (шесть отдельных пехотных батальонов ВО) совместно с подразделениями НЖ осуществляют прикрытие национальной террито-



*Дислокация вооруженных сил Сенегала*



рии с суши с целью отражения первого удара вероятного противника.

Территориальные войска второго эшелона (резервы ВО, четыре батальона разведки и поддержки) способны вести боевые действия на значительной глубине в случае продолжения внешней агрессии.

Маневренные силы (войска резерва главного командования) дислоцируются в военных округах городов Дакар и Тиес и состоят из пяти батальонов: специального назначения, парашютно-десантного, бронетанкового, артиллерийского и транспортного. Они подчиняются непосредственно начальнику ГШ ВС. Будучи мобильными, маневренные силы способны быстро вступать в боевые действия на направлениях главного удара при поддержке, в случае необходимости, группировок ВВС, ВМС и общевойсковых подразделений.

Всего в СВ имеются 23 отдельных батальона (мотопехотные – 6, бронетанковый, парашютно-десантный, специального назначения, разведки и поддержки – 4, артиллерийский, транспортный, инженерные – 2, интендантский, медицинский, связи, учебные – 2, спортивный), а также две зенитно-артиллерийские батареи.

На вооружении СВ состоят: РСЗО, орудия полевой артиллерии (ПА) и минометы (100-мм и более) – 108; орудия ПА и минометы (менее 100-мм) – 18; противотанковые средства – 26; боевые бронированные машины (ББМ) – 236.

На **военно-воздушные силы** возложены следующие задачи:

- огневая поддержка действий сухопутных войск;
- ведение воздушной разведки;
- переброска подразделений СВ и легкой военной техники;
- выброска воздушного десанта;
- эвакуация раненых с поля боя;
- обеспечение защиты жизненно важных объектов с воздуха;



*Военнослужащие сухопутных войск Сенегала*

– патрулирование морских границ.

Кроме того, ВВС выполняют задачи общегражданского назначения (борьба с масштабными эпидемиями, организация поисково-спасательных операций, борьба с незаконной миграцией и охрана рыболовных зон).

Непосредственное руководство ВВС осуществляет начальник главного шта-



*Легкая боевая бронированная машина «Онцилла»*



*Бронеавтомобили «Рам» Mk 3 израильского производства*



*Военно-транспортный самолет  
CN-235-200 «Каза»*



*Ударный вертолет Ми-24В ВВС Сенегала после  
ремонта на польском авиационном ремонтном  
заводе в г. Лодзь*

ба – командующий военно-воздушными силами. Ему подчиняются командиры оперативных авиационных группировок, группа технического и тылового обеспечения, начальник школы ВВС и группа поддержки.

Организационно в состав ВВС входят: штаб, три группы (оперативные – две, поддержки) и учреждения центрального подчинения.

Всего в ВВС имеются шесть эскадрилий (истребительная, транспортной авиации, базовой патрульной авиации, вертолетные – две, учебная).

На вооружении военно-воздушных сил состоят: самолеты боевой – семь, вспо-



*Патрульный корабль проекта ОПВ 45 «Кедугу»*

могательной – 12 и базовой патрульной авиации – 4, вертолеты – 13, орудия зенитной артиллерии – 33.

**Военно-морские силы** решают следующие задачи:

- охрана морских границ;
- поддержка других видов ВС (огневая, транспортная, амфибийная);
- борьба с морским пиратством, браконьерством, контрабандой и торговлей наркотиками;
- проведение морских поисково-спасательных операций;
- обеспечение безопасности навигации у побережья страны.

Непосредственное руководство военно-морскими силами осуществляет начальник главного штаба – командующий ВМС, которому подчинены командиры дивизионов.

Организационно в состав ВМС входят: штаб, три дивизиона (оперативный, поддержки и морской пехоты, наблюд-

дения и патрулирования на реках), три управления (оперативное, кадров, тыла) и отдел военной безопасности.

В задачу оперативного дивизиона входит организация учебно-боевой деятельности корабельного состава ВМС.

Дивизион поддержки и морской пехоты обеспечивает безопасность портов, обслуживание, ремонт, тыловое снабжение и подготовку личного состава.

На дивизион наблюдения и патрулирования на реках возложены задачи наблюдения и защиты речной зоны.

Всего в составе ВМС имеются: две военно-морские базы, один пункт базирования, три дивизиона (оперативный, поддержки и морской пехоты, наблюдения и патрулирования на реках), другие части и учреждения.

На вооружении ВМС состоят: патрульные корабли – 17, скоростные катера – 10, десантные катера – шесть, сторожевой катер, тральщик, плавучий заправщик.

**Национальная жандармерия** является одним из наиболее укомплектованных, хорошо оснащенных и боеспособных видов ВС Сенегала. НЖ совме-



щает в себе функции внутренних войск и военной полиции, являясь важнейшей составной частью правоохранительной системы.

Непосредственное руководство ведомством осуществляет командующий НЖ – директор военной юстиции, который имеет одинаковый статус с начальником ГШ ВС и подчиняется непосредственно министру обороны.

Он отвечает за выполнение жандармерией возложенных на нее задач в области защиты национальных интересов и сохранения территориальной целостности государства, специальных задач судебной, административной и военной полиции, а также пограничной охраны.

Основными задачам национальной жандармерии являются:

- обеспечение территориальной целостности государства;
- поддержание общественного порядка на всей территории страны;
- охрана государственной границы.

Организационно НЖ включает: главный штаб, два командования (территориальной и мобильной жандармерии); управления (кадров и снабжения; разведки и связи; исследований и планирования; организационно-мобилизационное, операционный и статистики; военной юстиции; по связям с общественностью, обучения, документации, международных отношений).

Руководство территориальной и мобильной жандармерией осуществляют командующие территориальной и мобильной жандармерии через соответствующие штабы. Командующие территориальной и мобильной жандармерии имеют одинаковый статус с начальниками главных штабов видов ВС.



*Национальная жандармерия является одним из наиболее укомплектованных, хорошо оснащенных и боеспособных видов вооруженных сил Сенегала*

Территориальная жандармерия обеспечивает наблюдение и сбор информации на всей территории страны, поддержание общественного порядка, охрану представителей государственной власти и важных стратегических объектов, выполнение полицейских функций, оказание помощи СВ при отражении внешней агрессии.

Территориальная жандармерия включает семь полков (легионов) и три группы (авиационную, дистанционного сканирования автотранспорта, розыска и задержания).

Мобильная жандармерия включает два полка (безопасности и быстрого реагирования), две группы (специальную вторжения и служебных собак), отдельные роты и взводы в военных округах.

На вооружении НЖ находятся: БТР – 75, ББМ – 66, легкомоторные самолеты – три, патрульные катера – три, моторные лодки – 10, автомобильная и инженерная техника – 400, стрелковое оружие и специальные средства (травматическое оружие, дымовые, светошумовые гранаты, водометы).

Военные расходы Сенегала составляют до 400 млн долларов США в год (около 2 проц. ВВП страны).

*Таким образом, руководство республики проводит курс, направленный на усиление боевых возможностей частей и подразделений национальных вооруженных сил за счет повышения эффективности системы управления войсками, качества боевой подготовки и оптимизации численности личного состава. При этом основными направлениями их реформирования определены совершенствование системы управления и оптимизация организационной структуры, повышение способности решать задачи в составе многонациональных формирований за пределами территории страны, а также обновление парка вооружения и военной техники. Вместе с тем ограниченность военного бюджета позволяет государству поддерживать боеготовность армии на минимально достаточном уровне.*



## ВОЕННАЯ ПРОМЫШЛЕННОСТЬ ТАИЛАНДА

Н. РОМАНОВА

**В**оенная промышленность Таиланда развита слабо, не имея возможностей для полного обеспечения национальных вооруженных сил современными образцами вооружения и военной техники (ВВТ).

Парк ВВТ вооруженных сил страны на 85 проц. состоит из техники зарубежного производства (крупнейшие поставщики США, Китай, Швеция, Республика Корея и Франция). Оборонные предприятия Таиланда освоили выпуск ограниченной номенклатуры образцов как национальной разработки, так и по иностранным лицензиям.

Большинство из них, расположенных в центральной части страны, заняты разработкой и производством ВВТ как для национальных вооруженных сил, так и на экспорт. Все компании государственные, судостроительная «Итал – Тай марин» – совместная с Италией. Военная промышленность включает авиационную, бронетанковую, артиллерийско-стрелковую, судостроительную и боеприпасную отрасли. При этом 17 из них производственных, четыре ремонтных.

Основу **авиационной промышленности** составляет компания «Тай авиэйшн индастриз»; куда входят: производственный центр «Такли», центр по обслуживанию и ремонту вертолетов «Лопбури», подразделения по ремонту поршневых двигателей, воздушных винтов и бортового радиоэлектронного оборудования.

Центр «Такли» (провинция Накхонсаван) является многопрофильным производственным предприятием, где налажен

выпуск учебно-тренировочных самолетов RTAF-6, разработанных на базе итальянского учебно-тренировочного самолета (УТС) SF.260MT. С 2014 года изготовлено 25 таких машин. Основная деятельность предприятия – ремонт истребителей-бомбардировщиков F-16A/B, военно-транспортных самолетов «Сааб» 340, C-130H «Геркулес», «Баслер» ВТ-67, А320, АTR-72, «Суперджет» 100, а также УТС РС-9, СТ-4, «Цесна» Т-41 и DA-42.

В центре «Лопбури» (провинция Лопбури) проводится ремонт многоцелевых вертолетов Белл 212/412, УH-1H и S-92A.

**Бронетанковая промышленность** Таиланда на текущий момент представлена двумя производственными предприятиями.

«Чо Тави» – сборочное предприятие (г. Бангкок), которое занимается выпуском бронетранспортеров «Блэк Видоу», разработанных совместно с британской компанией «Рикардо» при техническом содействии сингапурской «Си-ти инжиниринг лэнд системз».

На предприятии «Чеизери метал энд рабер» (г. Лардлувакае, провинция Патхумтхани) с 2010 года выпускается (в том числе на экспорт) многоцелевой бронированный автомобиль с улучшенной противоминной защитой «Фест вин». Осуществляется также ремонт бронетанковой техники, выпуск танковых гусеничных траков и катков.

С 2018 года в рамках программы модернизации вооруженных сил в КНР были закуплены 50 основных боевых танков (ОБТ) VT-4 для замены американских устаревших M41, M48 и M60, а также 50 боевых машин пехоты VN1 на смену M113. Для проведения технического обслуживания, текущего и капитального ремонта поступившей на вооружение китайской техники правительство Таиланда заключило с корпорацией «Норинко» договор на строительство нового предприятия в провинции Кхонкэн.

**Судостроительная промышленность** обладает наиболее длительной историей развития по сравнению с другими



Учебно-тренировочный самолет RTAF-6





отраслями военной промышленности страны.

Верфь «Тхай навал» (г. Бангкок, провинция Самутпракан) начала выпускать военно-морскую технику в 1930-х годах. С 1965 по 1987 год на предприятии были спроектированы и построены девять патрульных катеров типа Т-91. Оно обладает возможностями по производству базовых тральщиков-искателей мин типа М11 (в 1994–1998-м – семь единиц), модернизации и ремонту надводных кораблей.

Компания «Бангкок док» представлена двумя предприятиями. Первое – «Бангкок докъярд» – было создано при содействии США в 1976–1980 годах. На нем строились вспомогательные суда как собственной разработки (тип «Сурия»), так и по лицензии: тральщик «Таланг» по лицензии (Германия) и десантный корабль типа «Сичанг» (Франция). В настоящее время верфь не функционирует.

Второе предприятие компании – «Махидол Адульдет навал докъярд» (г. Саттахип, провинция Чонбури) занимается строительством патрульных кораблей типа «Краби», разработанных на базе британского типа «Ривер». Головной корабль введен в боевой состав ВМС в 2013 году, второй («Прачуапхирихан») – в 2017-м. Совместно с «Марсан» здесь разрабатывались и производились патрульные катера типа «Тор 991». Предприятие также осуществляло модернизацию состоящего на вооружении ВМС Таиланда фрегата проекта 053НТ (Китай) «Бангпанконг».

Предприятие «Марсан» (провинция Самутпракан) выпускало танкодесантные корабли типа М55 («Маттафон» и «Рави») в 2010 году, патрульные типа М58 «Лаемсинг» в 2016-м, а в разные годы патрульные катера собственной разработки типов М21, М25, М36, М39, а также «Тор 991» и «Тор 994».



*Бронетранспортер «Блэк Видоу»*



*Многоцелевой бронированный автомобиль с улучшенной противоминной защитой «Фест вин»*



*Патрульный корабль «Прачуапхирихан»*

«Итал – Тхай марин» – таиландско-итальянская судостроительная компания (г. Бангкок) обладает возможностями по строительству судов водоизмещением до 3 000 т, десантных кораблей



5,56-мм автоматические винтовки RPS-001

типа «Сичанг» (по лицензии Франции), патрульных катеров типа «Саттахип».

**Артиллерийско-стрелковая промышленность** Таиланда представлена четырьмя производственными предприятиями, два из которых входят в состав компании «Рунгпайсан индастри». Так, одно из них расположено в г. Бангкок и осуществляет сборку пистолетов «Зиг зауэр» Р-220 по лицензии Швейцарии. Второе, основная деятельность которого заключается в лицензионной сборке образцов иностранной разработки (американские ручные гранатометы М79 и автоматические винтовки М16, а также советские РПП-7), находится в провинции Сарабури. Помимо этого имеются производственные мощности по изготовлению стволов калибра 5,56, 7,62, 12,7 и 20 мм.

«Оружейный производственный центр вооруженных сил» (провинция Лопбури) осуществляет сборку 105-мм американских гаубиц 105-мм М101А1 и 155-мм израильских «Солтам» АТНОС 2052 (для САУ «АТМОС 2000»), автоматических винтовок М16 и карабинов М4 производства США. Это же предприятие выпускает: 20- и 105-мм артиллерийские снаряды, переносные минометы собственной разработки М121 (60 мм), М221 (81 мм), М132 (120 мм), а также мины для них.

На предприятии «Тай армз» (г. Минибури, особый регион Бангкок) производятся автоматические винтовки

RPS-001 (5,56 мм) собственной разработки, и автоматы НК-33 (5,56 мм) по лицензии Германии под наименованием «Тип 11».

**Боеприпасная промышленность** освоила выпуск различных типов боеприпасов и взрывчатых веществ для всего имеющегося в стране артиллерийско-стрелкового вооружения. Шесть предприятий отрасли занимается разработкой и производством ВВТ.

Так, завод в провинции Накхонсаван выпускает 20-, 40- и 105-мм снаряды для орудий полевой артиллерии и специальных орудий, 81- и 120-мм минометные и противотанковые мины; 7,62-, 5,56-мм автоматные, 11,43- и 9-мм пистолетные патроны, а также пороховые заряды, взрывчатые вещества, пиротехнические устройства и взрыватели.

Предприятие химического управления сухопутными войсками (г. Бангкок) производит 105-мм снаряды для орудий полевой артиллерии и специальных орудий, зажигательные авиационные бомбы, а также пиротехнические изделия и зажигательные смеси для авиабомб и огнеметов.

Компания «Буллет мастер» (г. Бангкок) выпускает 5,56- и 12,7-мм патроны, «Норак армз индастри» (г. Бангкок) – артиллерийские боеприпасы калибра от 20 до 105 мм и 5,56-, 7,62-, 9-, 12,7-мм патроны для стрелкового оружия.

Компания «Тхай армз» представлена двумя заводами. Первый, который находится в провинции Сарабури, производит 9- и 11,43-мм пистолетные патроны, неуправляемые авиационные бомбы, противотанковые мины, ручные гранаты, а также порох, взрывчатые вещества и пиротехнические изделия, а второй, расположенный в провинции Чонбури, выпускает 12-мм ружейные патроны и детонаторы.

*Таким образом, основные мощности военной промышленности Таиланда находятся под управлением государства. Несмотря на определенные достижения в создании ВВТ, национальные предприятия не располагают возможностями по обеспечению полного цикла их производства. Разработки, как правило, осуществляются на базе зарубежных образцов, в связи с чем выпуск критически зависит от импортных поставок комплектующих.*

*Основным фактором, способствующим развитию военно-промышленной базы, руководство страны считает дальнейшее расширение военно-технического сотрудничества с ведущими производителями ВВТ, а также постепенное наращивание роли национальных предприятий в их производстве благодаря реализации совместных проектов и развития лицензионного производства.*



## СУХОПУТНЫЕ ВОЙСКА АРАБСКОЙ РЕСПУБЛИКИ ЕГИПЕТ

*Полковник Н. ТУРЧИН,  
кандидат военных наук, доцент;  
капитан А. МАКАРЕНКО*

**С**ухопутные войска Арабской Республики Египет (АРЕ) являются наиболее многочисленным видом вооруженных сил (ВС) и способны как самостоятельно, так и во взаимодействии с другими видами вести наступательные действия в целях разгрома противника и овладения его территорией, наносить огневые удары на большую глубину, а также удерживать занимаемые районы и рубежи в ходе оборонительных операций (боевых действий).

Военно-политическое руководство страны в условиях сохраняющейся напряженности на Ближнем Востоке уделяет особое внимание повышению боеспособности ВС, рассматривая их в качестве важного инструмента для реализации внешнеполитического курса государства и обеспечения внутриполитической стабильности.

**Сухопутные войска Египта включают в себя:** мотопехотные и бронетанковые войска, артиллерию, зенитные ракетные и парашютно-десантные войска, войска специального назначения и пограничные, республиканскую гвардию, войска территориальной обороны (ТО). В структуре СВ имеются части инженерных войск, связи, РЭБ и химической защиты, формирования и подразделения разведывательного, транспортного, технического и тылового обеспечения.

**Высший орган управления СВ** – генеральный штаб. В военно-административном отношении территория разделена на четыре военных округа (ВО) и две зоны ответственности 2-й и 3-й полевых армий (ПА).

**ПА** – ключевое оперативное объединение СВ АРЕ, которое по ряду функций приравнивается к военному округу. Эти формирования составляют основу

**Таблица 1**

### ОРГАНЫ УПРАВЛЕНИЯ СУХОПУТНЫХ ВОЙСК ЕГИПТА

Орган (штаб)	Дислокация	Подчиненные соединения и части
ГШ	Каир	
СВО	Александрия	тд, тд (кадр.), мд (2), тбр РГ, омбр (2), вдбр, бр. ТР (2), гр .СпН (6)
ЗВО	Менса Марту	мд, отбр, омбр
ЦВО:	Каир	
2 ПА	Исмаилия	тд, мд (2), отбр, вшбр
3 ПА	Суэц	тд, мд (2), отбр
ЮВО	Асуан	мсд, омбр, опбр, отбр



группировки СВ в зоне Суэцкого канала и считаются наиболее мощными объединениями вооруженных сил.

*Оперативно-тактическим соединением СВ является дивизия, а основным тактическим – бригада. Они предназначены для ведения боевых действий как самостоятельно, так и совместно с формированиями и частями других видов ВС и родов войск.*

В составе СВ Египта имеются два типа дивизий – механизированные и танковые, а также бригады: мотопехотные, механизированные, танковые, парашютно-десантные, тактических и оперативно-тактических ракет, артиллерийские, реактивной артиллерии, истребительно-противотанковая, противотанковых управляемых ракет, зенитные ракетные, зенитные артиллерийские и территориальной обороны.

В сухопутных войсках числятся отдельные части (полки): истребительно-противотанковый ракетный, реактивной артиллерии, зенитные артиллерийские, специального назначения (СПН) и полки пограничных войск.

*Войска специального назначения СВ АРЕ* включают полк специального назначения и три полка «Рейнджеры», отдельную антитеррористическую группу («подразделение 777») и группы специальных операций («подразделение 999»).

*Созданные силы быстрого реагирования (СБР)* состоят из отдельных механизированной бригады, мотопехотного батальона и группы быстрого реагирования. В административном порядке СБР подчиняются командующему центральным военным округом, в оперативном – начальнику генерального штаба ВС АРЕ.

*Республиканская гвардия (РГ)* подчиняется министру обороны. Основными ее задачами являются охрана комплекса президентских и правительственных



*Полевая армия является основным оперативным объединением сухопутных войск Египта*

зданий, а также обеспечение безопасности высших должностных лиц страны. В составе РГ имеются две танковые, две механизированные, а также артиллерийская бригады.

*Пограничные войска (ПВ)* в мирное время обеспечивают охрану морских и сухопутных границ, в военное – выполняют специальные задачи. Отдельные части ПВ могут придаваться полевой армии, округу, фронту. Организационно они состоят из полков – пограничных, воздушного наблюдения и оповещения, связи, а также отдельных пограничных батальонов и минометных дивизионов.

*Войска территориальной обороны (ТО)* предназначены для обеспечения развертывания вооруженных сил, борьбы с десантами и диверсионно-разведывательными



группами противника, ликвидации последствий применения оружия массового поражения, для охраны и обороны важных военных и государственных объектов, участков морского побережья и путей сообщения.

Основой войск ТО является бригада, которая не имеет постоянного состава и в зависимости от поставленных задач может насчитывать 2–3 тыс. человек, оснащенных стрелковым оружием, 82-мм минометами, бронетранспортерами и автомобильным транспортом. В настоящее время в штате войск ТО около 50 тыс. военнослужащих и организационно они представлены отдельными бригадами и батальонами охраны. Структурно формирования входят в группировку войск соответствующего округа или ПА.

**Боевой состав СВ АРЕ:**

- два штаба полевых армий;
- 12 дивизий (механизированных – восемь, танковых – четыре);
- 70 отдельных бригад (оперативно-тактических ракет Р-17Э, тактических ракет «Луна-М», мотопехотных – четыре, механизированных – пять, механизированной быстрого реагирования, танковых – три, парашютно-десантных – две, территориальной обороны – 11, артиллерийских – 12, реактивной артиллерии – четыре, ПТУР – четыре, истребительно-противотанковой, зенитных ракетных – семь, зенитных артиллерийских – три, инженерных – 11);
- 22 отдельных полка (специального назначения, реактивной и противотанковой артиллерии и артиллерии ПДВ, зенитных артиллерийских, радио- и радиотехнической разведки, связи, а также химической защиты);
- 13 полков пограничных войск;
- пять бригад республиканской гвардии (механизированных – две, танковых – две и артиллерийская);
- три специальные группы (антитеррористическая, специальных операций и отдельная быстрого реагирования);
- отдельный мотопехотный батальон быстрого реагирования;
- отдельный батальон специального назначения.

В период непосредственной угрозы, военной агрессии или с началом боевых действий в составе СВ планируется дополнительно развернуть четыре дивизии (три мотопехотные и механизированную), 30 отдельных бригад (мотопехотные, механизированные, танковые, парашютно-десантные, территориальной обороны, артиллерийские, реактивной артиллерии, ПТУР и истребительно-противотанковую), восемь отдельных



*На вооружении сухопутных войск Египта состоят танки Т-55 (вверху), М1А1 «Абрамс» (внизу) и другие*





*БМП «Брэдли» (слева) и «Фахд-240» с 30-мм автоматической пушкой (справа)*

полков (специального назначения – три, реактивной артиллерии – два, истребительно-противотанковых артиллерийских – три). На мобилизационных пунктах складирована положенная по штату боевая техника, боеприпасы, обмундирование и другое войсковое имущество.

Численность личного состава сухопутных войск АРЕ насчитывает более 350 тыс. военнослужащих, подготовленный резерв первой очереди – около 150 тыс. человек, резерв второй очереди – до 300 тыс.

Сухопутные войска имеют на вооружении: пусковые установки ОТР и ТР – 21 (ПУ ОТР Р-17 – девять, ПУ ТР «Луна-М» – 12); боевые танки – более 3 400 («Абрамс» М1А1, М60А3, М60А1, Т-54/55/62, Т-72Б1); боевые бронированные машины – свыше 7 850 единиц; орудия и минометы – до 3 600; противотанковые средства – около 2 800 ( в том числе ПТРК более 700 – «Свингфайер», «Тоу», «Малютка», «Тоу-2», «Милан»); зенитные средства – свыше 1 800 (пусковые установки ЗУР: «Чапэрэл», «Скайгард», «Кроталь», «Квадрат»; орудия ЗА – около 1 150 (57-мм ЗСУ-57-2, 23-мм ЗСУ-23-4 «Шилка»); ПЗРК – более 500 («Стрела-2М», «Сакр Ай»).

**Соединения и части первой очереди** укомплектованы личным составом на 70–80 проц., боевой техникой – на 90–95 проц. Дивизии и полки (отдельные батальоны) второй очереди укомплектованы личным составом на 30–40 и боевой техникой – на 80–90 проц. В СВ имеется подготовленный резерв, достаточный для доукомплектования соединений и частей первой и второй очереди до штата военного времени.

**Тыловое обеспечение СВ** организуется и проводится в целях комплексного обеспечения потребностей войск (сил) как в мирное, так и военное время для поддержания их в боевой готовности к выполнению поставленных перед ними задач.

Система тылового обеспечения включает следующие виды: материальное, транспортное, техническое и медицинское.

Общее руководство материальным обеспечением осуществляет генеральный штаб, который в рамках решения этой задачи отвечает за определение потребностей видов вооруженных сил в материальных средствах, а также отвечает за планирование, накопление и распределение соответствующих средств по видам ВС и военным округам.

Сухопутные войска страны имеют значительный боевой опыт. Они участвовали в вооруженных конфликтах с Израилем (1948–1949, 1956, 1967 и 1973); в гражданской войне в Йемене (1963 и 1967).

В 1991 году контингент египетских войск в составе двух дивизий и подразделений командос общей численностью свыше 35 тыс. человек входил в группировку многонациональных сил и принимал участие в освобождении Кувейта.



**Основными направлениями развития СВ** страны являются: совершенствование структуры соединений и частей, их перевооружение при поэтапном переходе на современную боевую технику; повышение мобильности соединений и частей; наращивание огневой и ударной мощи; поддержание высокого уровня технической готовности и продление сроков эксплуатации военной техники; совершенствование подготовки личного состава.

Наращивание ударной мощи бронетанковых соединений и частей происходит благодаря увеличению количества танков и обновлению их парка. Маневренность и боевые возможности пехотных и механизированных частей и подразделений улучшаются путем насыщения их образцами БМП и БТР.

Огневую мощь полевой артиллерии планируется повысить за счет обновления парка артиллерийских систем и замены буксируемых орудий самоходными.

Значительное внимание уделяется расширению возможностей войск по борьбе с танками противника путем увеличения количества и совершенствования противотанковых средств, главным образом ПТУР. Оснащение соединений, частей и подразделений современными зенитными ракетными и артиллерийскими комплексами иностранного и национального производства позволит повысить боевые возможности войсковой ПВО.

**Военная промышленность** Египта является одной из самых крупных и развитых на Ближнем Востоке. По утверждению официальных лиц, она выпускает до 90 проц. тяжелого вооружения, необходимого для национальной армии. При этом в сухопутные войска поступают различные виды ВВТ, выпускаемые по иностранным лицензиям.

В стране производятся 105- и 120-мм танковые пушки, 122-мм самоходные и буксируемые гаубицы, 120- и 82-мм минометы, реактивные системы залпового огня «Сакр-18, -30 и -36», самоходные зенитные установки «Синай-23» и буксируемые ЗУ-23-2, ПЗРК «Сакр Ай» (египетская модификация ПЗРК «Стрела-2»), бронетранспортеры «Валид» и «Фахд», стрелковое оружие, артиллерийские и стрелковые боеприпасы, мины, инженерная техника, взрывчатые вещества, средства химической защиты и дегазации, аппаратура связи, оптическая техника. На египетских заводах выполняется работа по модернизации танков М60А1 до уровня М60А3.

Соединенные Штаты Америки поставляют вооружение и военную технику для сухопутных войск Египта в рамках ежегодной безвозмездной военно-технической помощи (около 1,3 млрд долларов США в год). К настоящему времени им передано около 1 700 танков и более 1 900 БТР различных модификаций, свыше 530 ПТРК «Тоу» и «Тоу-2», до 200 155-мм самоходных гаубиц М109А2, ЗРК «Чапарэл», а также множество видов инженерной техники и военного имущества.

**Таблица 2**

**ПРОГРАММЫ И МЕРОПРИЯТИЯ ПО ОСНАЩЕНИЮ  
СУХОПУТНЫХ ВОЙСК НОВЫМ ВООРУЖЕНИЕМ**

Мероприятие	Программы, документы	Реализация
Поставка современных образцов бронетанковой техники (танки Т-72, БМП)	Программа закупок ВВТ на среднесрочную перспективу	На стадии реализации
Поставка основных боевых танков М1А1 «Абрамс», а также связанных с контрактом услуг и оборудования	Межправительственное соглашение АРЕ – США	Исполнение возобновлено в августе 2016 года
Ремонт и модернизация сборочной линии танков «Абрамс» (М1А1)	Межправительственное соглашение АРЕ – США (37,6 млн долларов)	На стадии реализации
Производство в АРЕ мобильных РСЗО «Сакр-45»	Соглашение с компанией «Норинко» (КНР)	На стадии реализации



*155-мм американская самоходная гаубица M109A2 состоит на вооружении СВ страны*

При содействии американских специалистов в Египте организована сборка танков M1A1 «Абрамс». В ближайшее время США планируют поставить египетской стороне более 120 таких бронемашин, а также предоставить услуги по техническому обслуживанию и ремонту на сумму 900 млн долларов.

Кроме того, ВВТ для сухопутных войск поступает из стран Западной Европы. Например, с Нидерландами

подписано соглашение о закупке БМП YPR-765, а при помощи Великобритании в стране налажено производство ПТРК «Свингфайр».

В последние годы активизировалось военно-техническое сотрудничество с КНР. В частности, китайская компания «Норинко» планирует наладить производство в АРЕ мобильных РСЗО «Сакр-45».

Взаимодействие в военно-технической сфере с Россией предполагает поставку современных образцов бронетанковой техники (танки Т-72, боевые машины пехоты БМП-2), а также ПТРК «Корнет-ЭМ».

Важное место египетское командование отводит мероприятиям **оперативной и боевой подготовки**. Периодически проводятся оперативно-стратегические учения типа «Брайт стар». Их замысел в значительной степени отражает взгляды египетского командования на возможный характер вооруженных конфликтов в регионе.

В ходе маневров военное руководство широко использует опыт войны в зоне Персидского залива. В частности, главная роль отводится десантно-штурмовым и десантным подразделениям, применению средств радиоэлектронной борьбы. Особенность некоторых учений – проведение их в ночное время. Результаты таких маневров, по мнению командования вооруженных сил АРЕ, подтвердили, что они являются лучшим способом проверки способности войск действовать в условиях современных вооруженных конфликтов.

В целом приоритет в строительстве и развитии ВС будет отдаваться сухопутным войскам. Однако существенного увеличения численности СВ, количества соединений и частей не ожидается. Основные усилия будут направлены на их перевооружение, и прежде всего бронетанковой техникой, а также повышение качества боевой и оперативной подготовки.

Египет в вопросах военно-технического сотрудничества с зарубежными странами продолжает ориентироваться на США. Финансовая и экономическая зависимость Каира от Вашингтона является сдерживающим фактором развития взаимодействия с другими государствами, в том числе с Россией.

*Таким образом, сухопутные войска Египта – самый многочисленный вид вооруженных сил страны. Армия в целом способна выполнять возложенные на нее задачи по обеспечению суверенитета и территориальной целостности государства, защиту его национальных интересов. Стремление Каира к региональному лидерству обуславливает заинтересованность его политического руководства в укреплении сухопутных войск и их «подъеме» на качественно новый уровень, в первую очередь за счет оргштатных мероприятий и оснащения современной боевой техникой и вооружением.*





## СОВЕРШЕНСТВОВАНИЕ БОЕВЫХ БРОНИРОВАННЫХ МАШИН «СТРАЙКЕР» СУХОПУТНЫХ ВОЙСК США

Полковник **Р. СУНАРЧИН**

**Б**оевая бронированная машина (ББМ) «Страйкер» является базовой колесной платформой (колесная формула 8 × 8) для более чем десяти вариантов бронетехники различного назначения, которая входит в состав одноименных механизированных бригад – основного тактического соединения сухопутных войск США.

На вооружении каждой бригады (семь в регулярных войсках, две в национальной гвардии) в зависимости от установленного комплекта вооружения и вида военной техники находится 320–350 ББМ, половину из которых составляют машины в варианте бронетранспортер (БТР).

Проведенный командующим американскими СВ анализ выявил, что БТР, вооруженные только 12,7-мм пулеметом, не обеспечивают требуемого уровня огневой поддержки пехоты при действиях против развитого в военно-техническом отношении противника. В соответствии с этим военным руководством принято решение: 50 проц. их общего количества переделать в боевые машины пехоты (БМП), путем установки боевых модулей с 30-мм автоматической пушкой (АП), а на остальных разместить противотанковые ракетные комплексы (ПТРК) «Джавелин» в составе дистанционно управляемых модулей вооружения (ДУМВ) «Кроус».

В качестве меры экстренного реагирования на «российскую угрозу» после присоединения Республики Крым в период с 2017 по 2019 год на 83 БТР из состава 2-го кавалерийского полка, дислоцированного в Германии, были установлены ДУМВ МСТ-30 норвежского концерна «Конгсберг» с 30-мм АП «Бушмастер-2». За счет этого машина стала классифицироваться как БМП.

Модуль смонтирован в необитаемой башенной установке на крыше корпуса без использования забронированного пространства, что позволило сохранить количество размещаемого де-

санта на прежнем уровне (восемь человек). Доступ к пушке для перезарядки обеспечивается изнутри машины через люк. Боевые машины пехоты получили наименование M1296 «Драгун». Следует отметить, что это средство не имеет усиленной противоминной защиты, которая устанавливалась по программе DVH.

В состав боекомплекта АП Мк44 «Бушмастер-2» входят по 78 бронебойных (Мк258) и осколочно-фугасных (Мк238) выстрелов калибра 30 × 173 мм, размещенных в двух магазинах, и 264 единицы – в боеукладке в кормовой части башни.

Номенклатуру боеприпасов для пушки предполагается расширить за счет выстрелов Мк310, закупка которых начата в 2019 году. Их особенность – наличие взрывателя, программируемого на мгновенное/замедленное действие или подрыв в заданной точке траектории полета снаряда. Это обеспечивает поражение легкобронированных целей и живой силы противника, находящейся в укрытиях, окопах, траншеях или естественных складках местности.

В ходе эксплуатации ББМ с усиленной противоминной защитой (находятся на вооружении трех бригад) был выявлен повышенный износ деталей шасси из-за увеличения боевой массы с 18 до



*Боевая машина пехоты M1296 «Драгун» с дистанционно управляемым модулем вооружения*

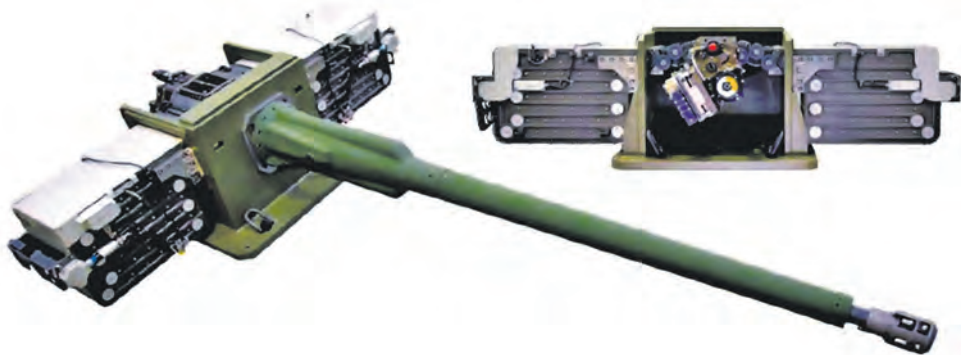

*Автоматическая пушка Mk44 «Бушмастер-2»*

*Многослойное бронирование днища DVH типа «двойное V» обеспечивает защиту экипажа при подрыве под передним колесным мостом или в центральной части корпуса фугасного взрывного устройства мощностью до 16 кг в тротиловом эквиваленте (ранее 12 кг). Данная модернизация не проводилась на боевых машинах пехоты «Драгун», разведывательной, с тяжелым вооружением, а также на машине РХБ-разведки.*

28 т. Для того чтобы устранить недостатки, проводится модернизация машин путем установки более мощного (450 вместо 350 л. с.) дизельного двигателя и усиленной подвески. Наряду с этим машины оснащаются цифровой системой внутренней связи и коммутации, а также генератором с высоким значением силы выходного переменного тока. Укомплектование такой техникой (модификация А1) одной бригады завершилось в конце 2020 года, еще две получают такую технику до 2024-го.



*Бронетранспортер «Страйкер» с боевым модулем «Самсон»*

При совершенствовании машин в первую очередь повышается огневая мощь и защищенность, оценивается эффективность размещения на них средств противовоздушной обороны (ПВО) и радиоэлектронной борьбы (РЭБ).

Практические работы по установке 30-мм АП на машинах «Страйкер» запланированы с 2022 по 2028 год. Таким образом, намечено модернизировать до 50 проц. бронетранспортеров трех бригад (около 80 единиц в каждой).

По итогам проведенного в рамках программы MCWS (Medium Caliber Weapon System) конкурса был выбран боевой модуль «Самсон» израильской фирмы «Рафаэль». Министерство армии США в 2021 году выделило финансовые средства на модернизацию половины общего количества БТР «Страйкер» трех бригад. Поставка первой партии машин намечена на вторую половину 2022-го.

Кроме того, БМ, на которые не установлены боевые модули с 30-мм автоматической пушкой, планируется дополнительно вооружить ПТРК «Джавелин» (максимальная дальность стрельбы 4,5 км), размещаемыми на ДУМВ «Кроус». Работы по монтажу боевых модулей начаты в 2022 году.

Вместе с тем такое увеличение огневой мощи подразделений, по мнению руководства армии, позволит отказаться от боевых машин с тяжелым вооружением (105-мм пушка). Руководство СВ США заявило о намерении снять их с вооружения до конца 2022 года.

Улучшить защищенность БМ намечено путем использования системы активной защиты (САЗ). С этой целью проводятся эксперименты с германской САЗ «Страйк Шилд» (масса

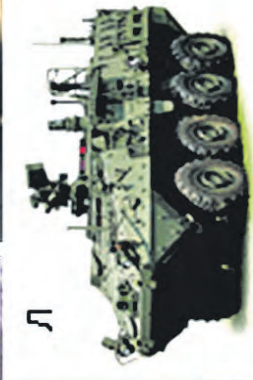

Варианты бронетехники на базе БМ «Спрайкер»: А – бронетранспортер; Б – боевая машина с тяжелым вооружением; В – БМП «Драгун»; Г – самоходный противотанковый ракетный комплекс «Тоу»; Д – 120-мм самоходный миномет; Е – боевая разведывательная машина; Ж – машина артиллерийской разведки; З – командно-штабная машина; И – медико-эвакуационная машина; К – инженерная машина; Л – машина РХБ-разведки



**Бронетранспортер «Страйкер» с ПТРК «Джавелин»**

оборудования до 600 кг) и облегченной версией (480 кг) израильской «Трофи». Масса полного комплекта САЗ, который применяется на американских основных боевых танках M1A2 «Абрамс», 820 кг, поэтому его применение не планируется.

Ранее осуществлялась опытно-боевая эксплуатация БТР «Страйкер» с САЗ «Айрон Кётн» американской фирмы «Артис», которая способна противостоять многим из наиболее сложных для бронированных машин угроз. Однако разработчикам так и не удалось устранить выявленные в ходе полевых испытаний недостатки: частые сбои в условиях плохой видимости, особенно во время дождя, и повреждение машины даже при успешном перехвате противозарядом системы атакующей ракеты/гранаты.

В рамках повышения боевых возможностей бригад «Страйкер» по веде-

нию радиоэлектронной борьбы предполагается оснастить ББМ комплексом разведки и радиоэлектронного подавления AN/MLQ-44(V) «Усовершенствованный профет».

Комплекс обеспечивает: перехват и анализ широкополосных сигналов современных средств связи; пеленгование их источников, в том числе работающих на пониженных мощностях; постановку прицельных по частоте и направлению помех. Испытания опытной боевой машины завершены в 2019 году. Решение о поступлении на вооружение такого варианта ББМ может быть принято в текущем году.

Для устойчивой работы приемника космической радионавигационной системы (КРНС) «Навстар», размещенного на борту машин «Страйкер», с ноября 2019 года в Европе проводятся испытания комплекта оборудования в составе помехозащитной антенны, генератора сигналов точного времени и распределительного модуля.

В помехозащитной антенне семь приемных элементов. Отключение одного или нескольких из них позволяет формировать «провал» в диаграмме направленности на источник помех. Генератор меток точного времени обеспечивает синхронизацию работы аппаратуры связи в сетях с временным разделением каналов и программной перестройкой рабочей частоты в случае отсутствия/подавления сигналов КРНС «Навстар».



**Бронетранспортер «Страйкер» с САЗ «Айрон Кётн»: 1 – пусковые установки противозаряда; 2 – радиолокационная станция обнаружения целей**



**Опытная машина «Страйкер» с комплексом Р и РЭП**



*Помехозащищенная приемная антенна КРНС «Навстар»*

В планах руководства сухопутных войск к 2024 году 144 БМ «Страйкер» А1 намечено оснастить ДУМВ, разработанным фирмой «Леонардо» (США) для борьбы с воздушными целями прежде всего на малых высотах. В состав модуля входят: пусковой контейнер для четырех зенитных управляемых ракет «Стингер» (дальность поражения воздушных целей 5,5 км), две направляющие для противотанковых ракет «Хеллфайр» (8 км), 30-мм автоматическая пушка (3 км) и 12,7-мм пулемет.

Четыре антенны радиолокационной станции RADA RPS-42 обеспечивают круговую зону обзора в радиусе 30 км, а оптико-электронная система – распознавание объектов и контроль результатов стрельбы на дальности до 10–15 км.

Наряду с этим проводятся испытания комплекса лазерного оружия (КЛО) «М-Мхел», установленного на колесную платформу «Страйкер». При мощности излучения 50 кВт дальность поражения целей КЛО составит 2–3 км. Приступить к опытной эксплуатации такой системы предполагается в 2023 году.



*Боевая бронированная машина «Страйкер», модернизированная для решения задач ПВО*



*БМ «Страйкер» с комплексом лазерного оружия «М-Мхел»*

*Таким образом, для обеспечения более высокого уровня поддержки подразделений СВ боевыми машинами разного класса министерство армии США к 2025 году намерено повысить огневые возможности и защищенность БМ серии «Страйкер» оснастить их новыми подсистемами автоматизированного управления и связи. Кроме того, часть таких машин намечено оборудовать комплексами разведки и радиоэлектронного подавления, а также средствами ПВО ближнего действия.*



## ПРОИЗВОДСТВО АРТИЛЛЕРИЙСКИХ СТВОЛОВ ДЛЯ ПУШЕК ТАНКОВ СЕРИИ «ЛЕОПАРД-2» В ПОЛЬШЕ

**В. ХАЙКОВ,**

*кандидат технических наук*

**П**резидент польской компании «Хута сталевая воля» Б. Зайонц и президент «Рейнметалл» Р. Кёне в середине 2021 года сроком на 20 лет подписали соглашение, предоставляющее право лицензионного производства в Республике Польша (РП) элементов танкового орудия L44 германского производства, в том числе и его 120-мм ствола. Лицензия распространяется не только на изготовление стволов для танков серии «Леопард-2», состоящих на вооружении польских вооруженных сил, но и предусматривает

сценарий, при котором польская сторона станет частью логистической цепочки поставок фирмы «Рейнметалл».

«Хута сталевая воля» в настоящее время владеет технологиями и производственными мощностями, позволяющими выпускать артиллерийские стволы пушек и орудий калибра 30–155 мм, длина которых может достигать 9 м. Польская компания уже производит стволы для 120-мм минометов «Рак» и 155-мм оружие L52 для артиллерийских систем «Краб». Соглашение с немецкой стороной следует

рассматривать как дальнейший шаг в развитии производственных мощностей этого предприятия.

Некоторое время в Польше не производились стволы для основных боевых танков (ОБТ). В эпоху Варшавского Договора 100-мм нарезные стволы для советских лицензионных танков Т-55 выпускались на этом же предприятии, а для Т-72 М/А/М1, а затем и для польских танков РТ-91, они импортировались из Словакии.



*Польский вариант основного боевого танка «Леопард-2PL»*



Благодаря инвестициям в модернизацию производства «Хута сталева воля» получила потенциал, необходимый для выпуска современных танковых стволов. Подписанный двумя сторонами меморандум является важным контрактом, подготовка к которому велась с 2019 года, когда было подписано соглашение о намерениях по данному вопросу. Реализация ранее намеченных устремлений позволит польской военной индустрии увеличить свое участие в логистической поддержке ОБТ «Леопард-2».

Представители польской стороны подчеркивают, что сотрудничество с «Рейнметалл», начавшееся в 2012 году, не прекращается. Стороны-подписанты ожидают не только плодотворного сотрудничества между двумя компаниями, но и заинтересованы в вовлечении в этот процесс польских вооруженных сил, где продолжается эксплуатация германских танков.

В последние годы «Хута сталева воля», входящая в сухопутный домен холдинговой компании «Польская группа зброенева», вложила в развитие производства артстволов значительные денежные средства. С 2017 года технологический процесс их производства предполагает применение современных станков с ЧПУ, при этом используются также станции автофреттинга, что повышает прочность и долговечность внутренней поверхности артиллерийского ствола.

Благодаря нынешнему соглашению польская компания увеличила количество своих сотрудников и подготовила собственных специалистов в этой области. Инвестиционные затраты на создание подразделения по выпуску артстволов составили 34,35 млн злотых. На развитие производства с 2018 по 2020 год было израсходовано в общей сложности 16,4 млн злотых. НИОКР, связанные с разработкой технологических процессов и опытным производством стволов различного калибра, составили почти 3 млн злотых.

Как отмечал руководитель предприятия Б. Зайонц, «приобретенная лицензия на изготовление артстволов для ОБТ позволяет «Хута сталева воля» владеть полным спектром оборудования по производству

## 130 mm Panzerkanone L/51



Lange Jahre wurde diskutiert, wie die NATO-Standard-Panzerkanone im Kaliber 120 mm durch eine größerkalibrige Waffe im Kaliber 140 mm ersetzt werden könnte. Versuche mit einer 140 mm Bordkanone zeigten jedoch, dass eine Waffe dieser Größe nicht in einem derzeitigen Kampfpanzer untergebracht werden kann. Als vor einigen Jahren die Diskussion auflebte, das Kampfpanzer erneut ganz vom Gefechtsfeld streichen und wieder, selbst die 140-mm-Bordkanone mit einer 130-mm-Bordkanone austauschen, wurde das Thema mit Priorität angesetzt.



**Германская 130-мм танковая пушка. Стволы для нее планируется выпускать на предприятии польской компании «Хута сталева воля»**

этих изделий, а также приобрести совершенно новые знания и возможности для бизнеса. Для нашей компании это еще одна веха в создании специализированных производственных мощностей, обеспечивающих сухопутные войска. Выпуск стволов для ОБТ расширяет нашу деятельность в бронетанковых проектах).

Представитель германской стороны в свою очередь заявил, что подписанный контракт – это еще один шаг в развитии сотрудничества с польским предприятием, которое «Рейнметалл» оценивает позитивно. В дальнейшем предполагается расширить связи, если министерство национальной обороны Польши примет решение оснастить свои танки новыми типами 120- или 130-мм орудий (L51).

Германская группа компаний «Рейнметалл» ранее сообщала об испытаниях новой танковой пушки L50. Она была смонтирована в новой башне с автоматом заряжания на шасси британского танка «Челленджер-2». Данная комбинация создана в рамках очередного предложения по затянувшейся программе модернизации британской армии, в том числе и танков этой серии, получившей наименование LEP (Libe Extension Programme).

## РАДИОЛОКАЦИОННЫЕ СТАНЦИИ КОНТРБАТАРЕЙНОЙ БОРЬБЫ ВООРУЖЕННЫХ СИЛ ВЕДУЩИХ ИНОСТРАННЫХ ГОСУДАРСТВ

Подполковник А. УТКИН

Руководство вооруженных сил ведущих иностранных государств уделяет достаточное внимание оснащению сухопутных войск (СВ) и экспедиционных подразделений радиолокационными станциями (РЛС) контрбатарейной борьбы (КББ), предназначенными для обнаружения артиллерийских позиций противника и корректировки огня своих огневых средств.

Современные РЛС КББ работают, как правило, в S- и C-диапазонах частот (2–4 и 4–8 ГГц) и обеспечивают выявление и определение координат позиций ведущих огонь минометов, артиллерийских орудий и реактивных систем залпового огня (РСЗО) на дальности до 30, 40 и 60 км соответственно.

В штатный состав таких станций входят: антенная система с фазированной антенной решеткой (ФАР); приемно-передающая аппаратура; оборудование обработки радиолокационной информации, связи и передачи данных; автоматизированное рабочее место (АРМ) оператора, а также система электропитания.

По оценке иностранных военных специалистов, лидирующее положение в области разработки и создания РЛС КББ

занимают Соединенные Штаты Америки. В настоящее время на вооружении американских СВ состоят РЛС контрбатарейной борьбы AN/TPQ-53 и -50. На работы по их совершенствованию и модернизации с 2020 по 2025 год планируется затратить около 90 млн долларов.

РЛС AN/TPQ-53 была создана для замены устаревших AN/TPQ-36(V) и -37(V). Оснащение ее твердотельной активной ФАР (АФАР, диапазон 2–4 ГГц) позволило увеличить в 1,5 раза дальность обнаружения цели, уменьшить массо-габаритные характеристики, сократить время развертывания на боевой позиции и число военнослужащих в боевом расчете (до четырех человек).

В состав РЛС входят антенная система и аппаратный модуль, установленные на двух грузовых автомобилях повышенной проходимости, а также два дизельных электрогенератора (основной и запасной) на буксируемых прицепах.

Аппаратный модуль предназначен для обработки радиолокационной информации и выдачи целеуказаний средствам огневого поражения. Оборудование размещается в унифицированном съемном контейнере и включает в себя АРМ (мо-



Радиолокационная станция контрбатарейной борьбы AN/TPQ-53



жет использоваться в качестве выносного), коммуникационную аппаратуру и фильтровентиляционную установку с системой кондиционирования воздуха.

Данная станция может вести поиск целей в секторном (90°) и круговом режимах. При этом по сравнению с секторным при круговом режиме обзора дальность обнаружения цели уменьшается в 2–3 раза (до 20 км).

В интересах повышения боевой эффективности применения РЛС AN/TPQ-53 предусмотрена ее интеграция в автоматизированные системы управления (АСУ) огнем полевой артиллерии «Афатдс» и противовоздушной обороны «Фаадс». Передача данных целеуказаний осуществляется аппаратурой КВ- и УКВ-радиосвязи или по кабельным линиям.

Для улучшения помехозащищенности и затруднения выявления средствами радиотехнической разведки противника в AN/TPQ-53 используется автоматическая регулировка уровня «ложных» тревог, адаптивная селекция движущихся целей и снижены уровни боковых лепестков диаграммы направленности (ДН).

Кроме того, в целях адаптации возможностей данной РЛС КББ к решению задач по противодействию малоразмерным беспилотным летательным аппаратам (мини-БПЛА) в 2016 году была проведена модернизация программного обеспечения, что позволило обнаруживать, сопровождать и классифицировать такие средства на дальности до 20 км.

**РЛС AN/TPQ-50** предназначена прежде всего для вскрытия минометных позиций противника. В ее состав входят: антенная система с приемопередатчиком, функционирующим в L-диапазоне частот (1–2 ГГц), и устройство цифровой обработки сигналов, которые могут устанавливаться на автомобиль повышенной проходимости типа «Хамви» или на треножный штатив; автоматизированное рабочее место оператора (АРМ), выполненное на базе портативного компьютера, а также электрогенератор на буксируемом прицепе.

По сравнению с предыдущей модификацией (AN/TPQ-48(V)2) AN/TPQ-50 имеет увеличенную в 2 раза дальность обнаружения боеприпасов на траектории полета (до 10 км) и точность определения координат (до 50 м) в круговом режиме обзора. Кроме того, она может настраиваться для работы в узком секторе, что позволяет в 1,5 раза нарастить дальность поиска целей.

Данная станция также интегрируется в АСУ «Афатдс» и обеспечивает автоматическую передачу целеуказаний своим огневым средствам в режиме реального времени.

На вооружении **ведущих европейских стран НАТО** состоят РЛС КББ «Кобра» и «Артур».

**Радиолокационная станция «Кобра»** разработана международным консорциумом «Евроарт» (американская фирма «Локхид-Мартин», германская – «Хен-



*Радиолокационная станция контрбатерейной борьбы AN/TPQ-50*



*Радиолокационная станция контрбатарейной борьбы «Кобра» в боевом положении*

зольдт», французские и британские подразделения («Талес»). Она предназначена для определения координат огневых позиций минометов, артиллерийских орудий и РСЗО, а также для корректировки огня своей артиллерии. В состав РЛС входят: антенная система, аппаратура обработки сигналов, АРМ, оборудование управления, навигации, связи и электропитания.

Одним из основных компонентов станции является плоская АФАР, включающая в себя 2 780 твердотельных приемопередающих модулей (диапазон рабочих частот 4–8 ГГц). Она ведет электронный обзор воздушного пространства в секторе до 90° (возможно сужение до 5° для улучшения точностных характеристик) и по углу места – до 40°. Задействование опорно-поворотного устройства позволяет расширить сектор поиска целей до 270°. Станция способна в течение 2 мин определить до 40 огневых позиций с точностью 50–140 м на удалении до 40 км. Время ее развертывания из походного положения в боевое расчетом из четырех военнослужащих составляет от 5 до 15 мин.

В настоящее время РЛС «Кобра» находится на вооружении Франции, Великобритании и Германии.

**Радиолокационная станция «Артур»** разработана шведской компанией «Сааб». Комплект включает: антенную систему с ФАР, приемопередатчик на базе лампы

бегущей волны с жидкостным охлаждением, устройство обработки данных, аппаратуру связи, блоки инерциальной навигации и космической радионавигационной системы (КРНС) «Навстар», АРМ и электрогенератор. Оборудование устанавливается в аппаратном модуле, который может размещаться на различных грузовых шасси в зависимости от тактико-технического задания заказчика.

Обзор воздушного пространства осуществляется электронным сканированием ДН в секторе 120°, а круговой обзор обеспечивается за счет механического вращения антенны. Дальность обнаружения огневых позиций артиллерии составляет 20 км, минометов – до 35 км, РСЗО – до 45 км, точность определения координат – до 25 м, а пропускная способность – до 100 целей в минуту. Данные по приоритетным объектам передаются на пункт управления в автоматическом или полуавтоматическом режиме. В интересах расширения зоны поиска может создаваться сеть из четырех РЛС.

Последняя модификация **«Артур» мод. D** кроме решения задач контрбатарейной борьбы привлекается к организации противовоздушной обороны за счет дополнительного размещения над ФАР антенны РЛС обнаружения воздушных целей (ОВЦ) «Жираф-АМВ». Данное техническое решение позволяет одновременно осуществлять поиск миномет-

ных позиций (до 20 км) и летательных аппаратов (до 100 км).

В настоящее время станция «Артур» состоит на вооружении Швеции, Норвегии, Великобритании, Дании, Чехии, Италии, Испании и Греции.

В ходе совершенствования РЛС КББ основные усилия вооруженных сил ведущих иностранных государств сосредоточены на следующих направлениях:

- внедрение активных фазированных антенных решеток с приемо-передающими модулями на базе нитрида галлия для повышения дальности обнаружения и снижения массо-габаритных характеристик;

- применение высокопроизводительных вычислительных устройств в системах обработки данных для улучшения точности и скорости определения координат и идентификации целей;

- задействование новых сигнальных конструкций для повышения помехозащищенности и скрытности работы;

- интеграция в единое информационное пространство на ТВД;

- комплексирование с другими средствами разведки (оптико-электронными, звукометрическими и пр.) на одной платформе;

- использование открытой архитектуры и модульного принципа построения для снижения затрат на ремонт и модернизацию.

Большое внимание уделяется уменьшению номенклатуры принимаемых на вооружение средств радиолокационного обеспечения. В связи с этим разрабатываются многофункциональные станции, в одном образце которых должны быть объединены функции выявления воздушных целей и контрбатарейной борьбы.

В частности, в 2019 году на вооружение **морской пехоты США** была принята новая **радиолокационная**



**Радиолокационная станция контрбатарейной борьбы «Артур»**

станция – **AN/TPS-80 G/ATOR**, разработанная фирмой «Нортроп-Грумман». Ее модификация **AN/TPS-80 блок 2** предназначена для решения задач контрбатарейной борьбы и должна заменить устаревшую РЛС AN/TPQ-46B (модернизированная AN/TPQ-36(V)10).

Основной особенностью AN/TPS-80 G/ATOR является использование АФАР на базе нитрида галлия. Это позволило в 2 раза увеличить дальность обнаружения и сопровождения целей, снизить потребляемую энергию, повысить КПД и выходную мощность излучения.

В состав станции входит аппаратура радиолокационная, коммуникационная и энергообеспечения.

Радиолокационное оборудование, установленное на полуприцепе, включает в

**Таблица**

### СРАВНИТЕЛЬНЫЕ ТТХ РЛС КББ AN/TPQ-46B И AN/TPS-80 блок 2

Характеристика	AN/TPQ-46B	AN/TPS-80 блок 2
Дальность обнаружения, км:		
мин	18	20–30
снарядов	14,5	40
ракет	24	50–60
Точность определения, м:		
по дальности	40	30
по высоте	•	250
Зона обзора, град	90; 360	90; 360
Диапазон рабочих частот, ГГц	9,3–10	2–4



*Многофункциональная радиолокационная станция AN/TPS-80*

себя антенную систему, блок цифровой обработки сигналов, запросчик системы государственного опознавания «свой – чужой». Обзор пространства по азимуту осуществляется в секторном (90°) или круговом режиме за счет электронного сканирования ДН и механического вращения соответственно.

Буксировка полуприцепа производится трехосным грузовым автомобилем. Аппаратная машина с оборудованием обработки, связи и передачи данных в съемном кузове-контейнере выполнена на

базе автомобиля повышенной проходимости типа «Хамви».

Нидерландское подразделение французской компании «Талес» в интересах замены состоящих на вооружении европейских стран устаревших РЛС КББ AN/TPQ-36 разработало **многофункциональную станцию GM-200 MM/C**. Фирма в январе 2019 года подписала с министерством обороны Нидерландов первый контракт стоимостью до 280 млн долларов на поставку к середине 2021-го и последующее обслуживание девяти образцов РЛС.

Станция предназначена для обнаружения (до 250 км), сопровождения и классификации воздушных целей (до 1 000 в течение 2 мин) в автоматическом режиме, в том числе крылатых

ракет, БПЛА и вертолетов в режиме висения, а также для засечки огневых позиций полевой артиллерии противника (до 50 км).

РЛС оснащена модернизированной активной фазированной антенной решеткой с приемопередатчиками на основе нитрида галлия и функционирует в S-диапазоне частот. Использование открытой архитектуры и модульного принципа построения позволило задействовать в ней унифицированное оборудование РЛС ко-



*Многофункциональная радиолокационная станция GM-200 MM/C*

рабельного базирования NS-100/200 и «Си Мастер-400».

Антенная система с опорно-поворотным и подъемным механизмами, аппаратура обработки сигналов и охлаждения размещаются на стандартной 20-футовой платформе, которая устанавливается на 10-т грузовые автомобили повышенной проходимости. Время развертывания составляет не более 5 мин. Кроме того, в РЛС реализована функция удаленного контроля с пунктов управления артиллерии или ПВО.

Шведская фирма «Сааб» на основе станций КББ «Артур» и ОВЦ «Жираф-АМВ» разработала в 2016 году *многофункциональную РЛС «Жираф-4А»*. Она осуществляет в автоматическом режиме поиск воздушных целей на дальности до 280 км (тактических истребителей – до 160 км), огневых позиций (до 100 в минуту) – до 100 км, мини-БПЛА – до 100 км.

В отличие от базовых образцов РЛС «Жираф-4А» оборудована АФАР (включает 1 500 нитрид-галлиевых приемно-передающих модулей), которая обеспечивает цифровое формирование многолучевой (15 лучей) диаграммы направленности. Она может осуществлять как круговую (ОВЦ), так и секторную (КББ, 40–120°) разведку воздушного пространства. Кроме того, станция имеет улучшенную помехозащищенность за счет автоматической перестройки частот, детектирования и сопровождения источников помех, специальных сигнальных конструкций.

Особенностью новой РЛС является применение инновационной технологии ELSS (Enhanced Low, Slow and Small) компании «Сааб» для обнаружения малоразмерных БПЛА (с эффективной пло-

щадью рассеяния не менее 0,001 м<sup>2</sup>), активное развитие которых в зарубежных странах представляет нарастающую угрозу для современных средств ПВО. Она обеспечивает параллельную обработку сигналов для функционирования станции одновременно в нескольких режимах, первоначальное обнаружение и классификацию беспилотных машин, их селекцию на фоне сложной карты местных предметов, стай птиц и других воздушных объектов. При этом предусмотрено сопряжение РЛС с оптико-электронной разведывательной аппаратурой для уточнения параметров БПЛА.

Аппаратура «Жираф-4А» размещается на базе стандартного 20-футового контейнера, устанавливаемого на грузовой автомобиль. Время развертывания составляет не более 10 мин.

*Таким образом, совершенствование радиолокационных средств артиллерийской разведки ведущих иностранных государств идет по пути повышения их многофункциональности, помехозащищенности и интеграции в разведывательно-информационные сети сухопутных войск, развития технологий засечки огневых средств по одному выстрелу, а также распознавания их типа и передачи целеуказаний в автоматическом режиме. Следует ожидать, что новые РЛС КББ будут иметь возможность обнаружения разнотипных воздушных целей, увеличенную дальность обнаружения, уменьшенные массогабаритные характеристики и энергопотребление.*



*Многофункциональная радиолокационная станция «Жираф-4А»*



## ПРОТИВОРАКЕТНАЯ ОБОРОНА ФРАНЦИИ: СОСТОЯНИЕ И ПЕРСПЕКТИВЫ РАЗВИТИЯ

Подполковник **Р. ЛУКИН**;  
**С. ТВЕРЕЦКИЙ**,  
кандидат военных наук, доцент

**В** общей структуре системы противоракетной обороны (ПРО) стран НАТО следует выделить два компонента: *европейский сегмент глобальной системы ПРО США и национальные системы обнаружения, слежения и перехвата баллистических ракет*, предложенные государствами – членами альянса на добровольной основе. При этом первый в ближайшей перспективе останется базовым. Обусловлено это тем, что в настоящее время ни одно из ведущих европейских государств Североатлантического союза не обладает полноценной стратегической противоракетной обороной<sup>1</sup>. Для решения задач ПРО они имеют на вооружении только средства противовоздушной обороны (ПВО) большой дальности, способные лишь частично отследить и нейтрализовать групповой удар<sup>2</sup> ракет средней и малой дальности (РСМД).

**Сегодня среди европейских стран НАТО наибольшим военно-техническим потенциалом в сфере ПРО располагает Французская Республика.** Данный фактор обуславливает стремление военно-политического руководства страны к созданию стратегической ПРО, способной прикрыть критически важные объекты военной и государственной инфраструктуры. Для достижения этой цели целенаправленно проводится планомерное наращивание и развитие составных элементов национальной системы противоракетной обороны, которая сможет выполнить *три взаимосвязанные задачи*:

- целенаправленное ведение информационно-разведывательного обеспечения, предусматривающего предупреждение о ракетно-ядерном ударе;
- организация и осуществление устойчивого и непрерывного управления, включающего передачу информации о баллистических целях, анализ зоны их воздействия и принятие решения на перехват;
- огневое поражение (перехват) баллистических целей противоракетами или зенитными ракетными комплексами (ЗРК).

**Для информационно-разведывательного обеспечения противоракетной обороны** Франция развивает национальную систему предупреждения о ракетно-ядерном ударе (СПРЯУ) и систему контроля космического пространства (СККП).

**Система предупреждения о ракетно-ядерном нападении** включает спутниковые и наземные и средства раннего обнаружения и сопровождения баллистических целей.

**Космическая система обнаружения пусков баллистических ракет в инфракрасном диапазоне «Спираль» (SPIRALE – Système Préparatoire Infra-Rouge**

<sup>1</sup> Под стратегической ПРО понимается комплекс мероприятий разведывательного, радиотехнического и огневого характера, включающий в себя предупреждение о ракетном нападении, отслеживание полета межконтинентальных баллистических ракет (МБР) и ракет средней дальности (РСД), а также перехват указанных средств нападения на различных участках их траектории полета (Военная энциклопедия МО РФ).

<sup>2</sup> Под групповым ракетным ударом понимается атака с использованием не более 10 баллистических ракет с неразделяющейся головной частью и без боевых блоков с индивидуальным наведением (Противоракетная оборона НАТО, официальный сайт НАТО (NATO). (Электронный ресурс). – Режим доступа: [nato.int/cps/ru/natohq/search.htm](http://nato.int/cps/ru/natohq/search.htm)).



pour l'ALeRte) представлена орбитальной группировкой из двух («западный» и «восточный») французских геостационарных спутников типа «Спираль» с ИК-аппаратурой. Их демонстрационный вывод на переходную к геостационарной орбите состоялся в 2009 году. В результате у группировки появилась возможность непрерывно вести разведку района оперативных интересов в режиме времени, близком к реальному, передавать разведывательные сведения на соответствующие пункты управления. Зоны обнаружения этими спутниками перекрывают Евразию, Африку, Атлантический, Индийский и Тихий океаны на удалении до 4 тыс. км от границ Франции. Данные средства раннего обнаружения и сопровождения баллистических ракет должны обнаружить старт баллистических ракет, определить траектории их полета и спрогнозировать районы падения головных частей с выдачей целеуказаний средствам ПРО.

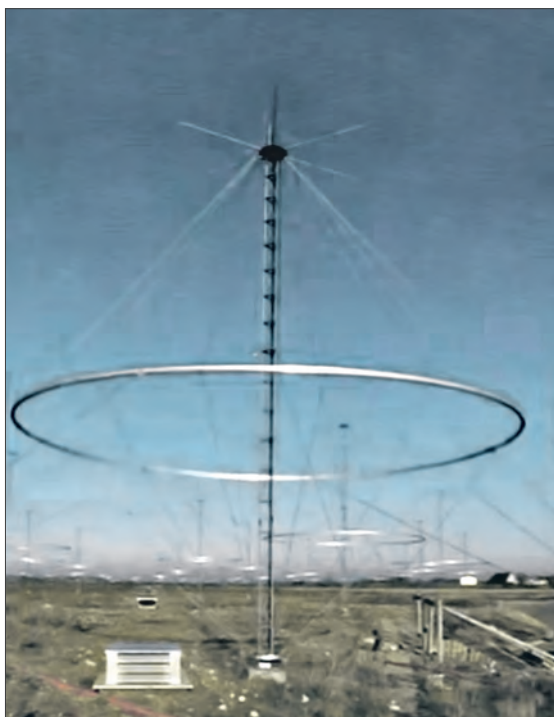

*Биконический элемент загоризонтной радиолокационной станции «Нострадамус»*

С 2009 по 2011 год спутниковая группировка с применением экспериментальных космических аппаратов отработала ряд задач. По мнению французских специалистов, результаты данного проекта могут быть использованы для решения задач ПРЯУ, а его низкая стоимость и высокая надежность доказали рентабельность и перспективность комплекса «Спираль». В 2011 году в связи с экономией бюджета и отсутствием явных угроз национальной безопасности Франции проект был временно заморожен. В настоящее время работы по космической составляющей продолжают, ее ввод в опытную эксплуатацию ожидается в 2023 году, а в оперативное использование – в 2025–2027-м.

**Наземная система загоризонтной радиолокации «Нострадамус»** (NOuveau Système TRAnshorizon Décamétrique Appliquantles Méthodes Utiliséesen Studio) разработана по заказу министерства обороны Франции компанией «Онера» (ONERA – Office National d'Études et de Recherches Aérospatiales) в 1999 году для дальнего обнаружения объектов с высокой эффективной отражающей поверхностью, к которым относятся МБР и РСМД на активном разгонном участке траектории полета.

Практической реализацией данного проекта является одноименный пост загоризонтной радиолокации, представляющий собой фазированную антенную решетку (ФАР) из 300 биконических антенн КВ-диапазона (н. п. Дре-Лювиль). Комплекс имеет круговую диаграмму направленности, а дальность обнаружения целей составляет от 800 до 3 000 км. Станция находится в эксплуатации с 2001 года, постоянно модернизируется с переводом на новые вычислительные средства высокой производительности и антенны с улучшенными характеристиками.



Перспективная наземная загоризонтная радиолокационная станция (РЛС) дальнего обнаружения «Тлп» (TLP – Tres Longue Portee), оснащенная активной ФАР с сектором обзора по азимуту  $120^\circ$ , согласно тактико-техническому заданию, будет работать в дециметровом диапазоне длин волн и передавать данные об обнаруженных целях на огневые средства ПРО. Станция должна обеспечивать оповещение о стартах баллистических ракет с дальностью стрельбы до 5 000 км не позднее чем за 10 мин до падения боевых блоков.

РЛС «Тлп» масштабируемая и собирается на радиолокационном посту из модулей, которые устанавливаются на быстро возводимом сооружении. Базовый комплект станции состоит из пяти контейнеров с приемопередающей аппаратурой, панели излучающих элементов антенных решеток, двух контейнеров с оборудованием обработки данных/управления и двух – с оборудованием охлаждения.

Работы по созданию РЛС «Тлп» проводятся в два этапа.

На первом (2015–2017) на территории ракетного полигона Бискаррос (департамент Ланды) на основе одного базового комплекта был развернут демонстрационный образец станции, получивший наименование «Дртлп» (DRTLTP – Démonstrateur de Radar Très Longue Portée). Результаты испытаний учитывались при определении окончательной конфигурации РЛС.

На втором этапе (с 2017 года по настоящее время) проводится работа по развертыванию полноразмерной станции в составе восьми базовых комплектов. Общая площадь апертуры антенны составит около  $400 \text{ м}^2$ , а количество приемопередающих модулей – 3 тыс. единиц. Принять на вооружение РЛС «Тлп» планируется к 2030 году.

В целом Франция располагает набором национальных средств, позволяющих при необходимости провести ряд заблаговременных мероприятий для самостоятельного решения задачи предупреждения о ракетном нападении.

Добываемая информация о космических объектах обрабатывается и визуализируется в режиме времени, близком к реальному. На основании расчета траекторий прогнозируемого движения космических объектов определяется перечень потенциально опасных объектов для европейской спутниковой группировки, а также движущихся по баллистическим траекториям и угрожающих территории стран – членов НАТО. Данный перечень передается в вышестоящую инстанцию для принятия решения на огневое поражение.

По мнению западных экспертов, **Франция является единственной европейской страной, обладающей независимыми от США возможностями по контролю космического пространства.**

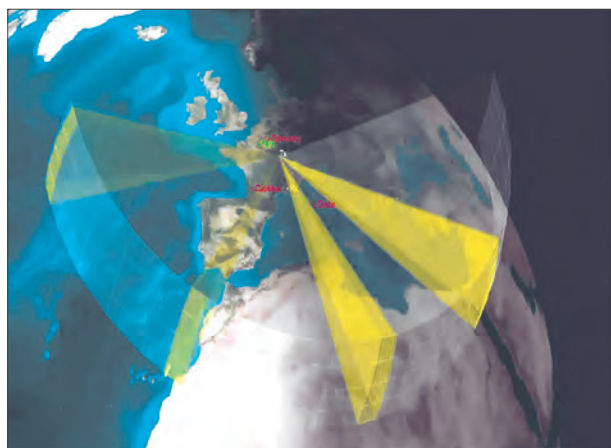

*Общий вид зоны космического пространства, контролируемой РЛС «Грав»*

В национальной СККП в интересах решения задач ПРО задействуется *бистатическая РЛС «Грав»* (Graves). Ее передающая ФАР расположена вблизи г. Дижон, приемная – н. п. Апт. РЛС обеспечивает круглосуточный контроль околоземного космического пространства (на высоте 400–1 000 км), сопровождая одновременно до 3 000 объектов, движущихся в космическом пространстве над Европейским ТВД. Тем самым





оцениваются (выявляются) угрозы от космических аппаратов противника для территории страны и ее стратегически важных объектов. Для улучшения технических характеристик РЛС «Грав» запланирована ее модернизация<sup>3</sup> в период до 2030 года.



*В национальной системе контроля космического пространства в интересах решения задач ПРО задействуется бистатическая РЛС «Грав»*

В настоящее время французская СККП задействуется в интересах обеспечения деятельности интегрированной

системы противовоздушной и противоракетной обороны НАТО, европейского космического агентства и космических программ ведущих стран Евросоюза.

**Подсистема управления национальными средствами ПВО/ПРО Франции** основана на сети пунктов управления (ПУ) с размещенными на них органами и средствами управления.

**К ключевым ПУ и органам управления** относятся: командование воздушных операций и ПВО (Париж); центр космического слежения (н. п. Мон-Верден); оперативные центры зон ПВО «Север» (н. п. Сенк-Марс-ла-Пиль) и «Юг» (н. п. Салон-де-Прованс); командные пункты зенитных ракетных и радиотехнических подразделений.

Решения на применение сил и средств ПРО принимаются *командованием воздушных операций и ПВО*. Для этого в центре космического слежения круглосуточно анализируются разведанные, получаемые от национальных и взаимодействующих систем ПРЯУ, а также информация от средств слежения за космической обстановкой. При обнаружении объектов, движущихся по баллистической траектории и угрожающих французской спутниковой группировке или национальной территории, командование воздушных операций и ПВО принимает решение на задействование оперативного центра зоны ПВО «Север» или «Юг». В зависимости от складывающейся обстановки они привлекают к решению задач ПРО необходимый состав дежурных сил и средств воздушно-космических сил (ВКС) Франции.

В интересах повышения оперативности управления на территории республики развернута и функционирует *автоматизированная система управления (АСУ) национальных ВКС* (SCCOA, Le système de commandement et de conduite des opérations aérospatiales), охватывающая более 700 органов управления, радиолокационных станций и средств поражения<sup>4</sup>.

Национальная АСУ в рамках согласованных процедур сопрягается с *АСУ объединенных ВВС и ПВО НАТО* (NATO's Air Command and Control System-ACCS), через которую осуществляется обмен разведанными с европейским сегментом глобальной системы ПРО США.

**Для огневого поражения (перехвата) баллистических целей** в наземном компоненте системы ПВО/ПРО Франции используются *зенитные ракетные комплексы САМП/Т* (SAMP/T – Surface-to-Air Missile Platform/Terrain)<sup>5</sup>, состоящие на вооружении подразделений ВКС страны. Эти комплексы оснащаются зенитными управляемыми ракетами (ЗУР) «Астер-30» различных модификаций и имеют в своем составе систему управления огнем, основой которой является многофункциональная РЛС кругового обзора.

<sup>3</sup> В рамках программы «Арес» (Action et Résilience Spatiale).

<sup>4</sup> В 2022 году генеральный подрядчик – компания «Галес», заключила контракт на 10 лет (более 1,5 млрд евро) по модернизации и сервисному обслуживанию терминалов и средств связи данной АСУ.

<sup>5</sup> Разработан франко-итальянским консорциумом «Евросам» (EUROSUM).



Пусковая установка ЗРК САМПИ/Т

В 2021 году в производство запущен комплекс нового поколения – ЗРК САМПИ/Т NT, оснащенный ЗУР «Астер-30» блок 1 NT и более современной РЛС «Граунд Файр-300» (взамен РЛС «Арабель»). Дальность стрельбы комплекса 150 км, дальность обнаружения целей 350 км. Планируемый срок приятия на вооружение 2025 год. Оснащение комплекса перспективной ракетой «Астер-30» блок 2 позволит обеспечить перехват баллистических ракет

на дальности до 3 000 км, включая и заатмосферный. В настоящее время противоракеты дальнего заатмосферного перехвата МБР и РСД на вооружении Франции отсутствуют, но ведутся работы по их созданию.

Зенитный ракетный комплекс САМПИ/Т предназначен для прикрытия важных государственных/ военных объектов и способен осуществлять одновременное сопровождение до 130 и обстреливать до 10 воздушных целей. Комплекс включает четыре пространственно разнесенные пусковые установки (ПУ), каждая из которых оснащена восемью транспортно-пусковыми контейнерами с ЗУР типа «Астер».

В настоящее время на вооружение ВКС страны находится около 40 ПУ, входящих в состав ЗРК САМПИ/Т, позволяющих прикрыть от группового удара ракетами малой дальности восемь–десять важных объектов на территории страны. Помимо Франции САМПИ/Т закупает Италия, совместно с которой проводятся испытания и налажено производство зенитного ракетного комплекса нового поколения САМПИ/Т NT.

ЗРК САМПИ/Т имеет морскую модификацию – ПААМС (РААМС – Principe Anti-Air Missile System), используемую на французских эсминцах УРО типа «Форбен» и фрегатах УРО типа «Аквитания»<sup>6</sup>.

Обладая аналогичными характеристиками, корабельный ЗРК предназначен для ПРО оперативной корабельной группы ВМС Франции, но может также участвовать в прикрытии от ракетного нападения важных государственных/ военных объектов, расположенных на побережье страны. Он оснащается ЗУР «Астер-30» и «Астер-15» с меньшей дальностью полета.

В целом боевые возможности противоракетных комплексов ВМС Франции позволят прикрыть от группового удара РМД две-три корабельные группы.

Кроме совершенствования указанных выше элементов национальной системы ПРО страны намечены следующие направления ее развития:

– участие в создании перспективной европейской системы ПРО с возможностью перехвата гиперзвуковых целей (проект «Твистер», в рамках программы «Постоянное структурированное сотрудничество» ЕС);

– усовершенствование тактических истребителей («Рафаль») и их адаптация к решению задач ПРО, в том числе за счет оснащения их управляемыми ракетами большой дальности класса «воздух – воздух» (типа «Метеор»);

<sup>6</sup> На вооружении ВМС Франции состоят: два эсминца, на каждом из которых могут быть размещены шесть ПУ по восемь ЗУР типа «Астер-15/30» (всего 48 ракет); восемь фрегатов (исполняются в противолодочной версии – две ПУ по восемь ЗУР типа «Астер-15/30» или в версии корабля ПВО – четыре ПУ по восемь ЗУР типа «Астер-15/30»). К 2030 году на вооружении ВМС Франции планируется иметь около 16 кораблей УРО нового поколения.



– модернизация самолетов ДРЛОиУ E-3F в интересах выдачи целеуказаний для истребительной авиации по нейтрализации ракетных угроз;

– участие совместно с Италией, Испанией, Германией и Великобританией в разработке истребителя шестого поколения (2040) и перспективного многоцелевого беспилотного летательного аппарата (БПЛА) (2030), которые в соответствии с предъявляемыми тактико-техническими требованиями должны обладать возможностями по обнаружению и поражению баллистических ракет;

– адаптация военно-промышленными предприятиями США БПЛА MQ-9 «Рипер» (оснащение оптико-электронными системами ИК-диапазона), находящихся на вооружении ВКС Франции, для решения задач обнаружения пусков ракет и наведения на них средств поражения.

Следует отметить, что Париж считает необходимым создание единой европейской системы космической безопасности. При этом проект европейской системы космического предупреждения (SSA – Space Situational Awareness) предусматривается реализовать в рамках франко-германского сотрудничества.



На рисунках (снизу вверх): концептуальный облик многоцелевого заатмосферного перехватчика «Твистер»; тактический истребитель «Рафаль» с УР «Метеор»; выставочный макет европейского тактического истребителя шестого поколения «Темпест»

**Таким образом, среди европейских стран Франция обладает наибольшим военно-техническим потенциалом в сфере ПРО и продолжает его наращивать. Однако современный состав национальных сил и средств противоракетной обороны имеет ограниченные возможности и позволяет прикрывать только восемь–десять важных государственных/военных объектов от группового удара ракет малой дальности и не обеспечивает заатмосферный перехват РСД и МБР. В связи с этим, задачи ПРО Франции в настоящее время осуществляется преимущественно европейским сегментом глобальной системы ПРО США. Развитие ВС Франции на среднесрочную и дальнюю перспективу ориентировано на достижение возможности обнаружения и перехвата нескольких групповых ударов РСМД. При этом, вероятно, сохранится необходимость получения целеуказаний от европейского сегмента глобальной системы ПРО США.** ✦



# ОСНАЩЕНИЕ ВООРУЖЕННЫХ СИЛ США СОВРЕМЕННЫМИ КОМПЛЕКСАМИ АВИАЦИОННОГО ВООРУЖЕНИЯ

**В. ЗУБРОВ**

**М**инистерство обороны Соединенных Штатов Америки в мае 2021 года опубликовало проект закупки вооружения на 2022 финансовый год, в том числе комплексов авиационных систем вооружения для военно-воздушных и военно-морских сил. Пентагон целенаправленно и сосредоточенно решает вопросы, связанные с приобретением современного высокоточного ударного оружия с улучшенными поражающими возможностями, увеличенной дальностью и точностью стрельбы в сложных условиях как по воздушным, так и по наземным целям. Данные образцы авиационного вооружения (АВ) обладают многорежимными головками самонаведения (ГСН), надежными системами наведения и управления, повышенной живучестью. Им требуется меньше времени для обнаружения, распознавания и поражения цели.

**Управляемая ракета (УР) класса «воздух – воздух» средней дальности стрельбы AIM-120 «Амраам»** предназначена для поражения воздушных целей днем и ночью в любых погодных условиях в сложной помеховой обстановке. Разработка и производство боеприпаса выполняются под руководством командования ВВС совместно с ВМС США. Основным подрядчиком является компания «Рейтеон».

В настоящее время продолжают закупки модификации ракеты – УР AIM-120D, которая оснащена новым твердотопливным двигателем, усовершенствованной приемной станцией космической радионавигационной системы (ПС КРНС) «Навстар» и двусторонней линией передачи данных (ЛПД). Данный образец АВ обладает улучшенными характеристиками помехозащищенности. Помимо этого, за счет усовершенствования программного обеспечения (ПО) расширились возможности УР по ее использованию в едином информационно-коммуникационном пространстве. Дальность стрельбы данного изделия достигает 160 км.

В 2018 году завершена интеграция AIM-120D на все типы боевых самолетов ВВС и ВМС США. Однако доработка ракеты продолжается по программе системных улучшений «Сип» (SIP – System Improvement Program). Она включает обновление ПО и другого оборудования с целью повышения боевых возможностей УР по преодолению перспективных угроз и улучшению ее помехозащищенности через запланированные промежутки времени. Так, в 2017 году на вооружение стала поступать ракета, прошедшая модернизацию в рамках программы «Сип-1», а в 2018-м принят на снабжение ВВС по программе «Сип-2» улучшенный вариант



*Управляемая ракета AIM-120 «Амраам»*

*Таблица 1*

## ЗАКУПКИ УПРАВЛЯЕМЫХ РАКЕТ AIM-120D

Финансовый год	2019	2020	2021	2022
ВВС	187	220	228/40-CATM	168
ВМС	113/51-CATM	111/72-CATM	95/27-CATM	–



этого образца авиационного вооружения. В 2021 году заказчик получил УР, модернизированные по программе «Сип-3». Закупки AIM-120D будут завершены в 2024 году, а поставки на вооружение – в 2027-м. Ракета останется на вооружении до 2050 года.

Бюджетом на 2022 финансовый год предусмотрено приобретение 168 УР данного класса для ВВС США. Помимо боевых ракет (All Up Round – AUR) осуществлялась закупка учебно-боевых (Captive Air Training Missile – CATM).

Управляемая ракета класса «воздух – воздух» AIM-120 принята на вооружение в 1991 году. На март 2021-го ВВС США закупили для своей авиации 10 165 (9 721 AUR, 444 CATM) единиц всех модификаций, а ВМС – 2 902 (2 517 AUR, 385 CATM). По заявлениям представителей компании «Рейтеон», предполагается собрать и поставить на вооружение (в том числе иностранным государствам) до 17 300 данных УР всех модификаций.

В мае 2021 года были проведены успешные испытания **управляемой ракеты «Амраам-ЕР»** класса «поверхность – воздух» для системы ПВО NASAMS. Разрабатывали эту УР компании «Рейтеон» и «Конгсберг» (Норвегия). По заявлению их представителей рассматривается вариант «Амраам-ЕР» класса «воздух – воздух» для интеграции с истребителем F-35A. Данный образец АВ имеет длину 4,1 м и диаметр корпуса твердотопливного двигателя 0,254 м. Во внутреннем отсеке самолета можно разместить только одну УР. В настоящее время в состав вооружения F-35A входят четыре AIM-120 «Амраам», которые подвешиваются во внутренние отсеки (две единицы в каждом).

В июне 2019 года появилась первая информация о создании **управляемой ракеты большой дальности класса «воздух – воздух» AIM-260 JATM** (Joint Advanced Tactical Missile). По предварительным данным, ее разработка началась

в 2017 году в рамках совместной программы ВВС и ВМС США, детальная информация о которой отсутствует. Новый образец АВ заменит УР средней дальности AIM-120 «Амраам» (AIM-120C, AIM-120D), что обеспечит превосходство в воздухе над перспективными истребителями ВВС и ВМС Китая, в том числе оснащенных УР «воздух – воздух» большой дальности PL-15.

Дальность полета AIM-260A JATM должна вдвое превысить аналогичный показатель AIM-120D «Амраам» и составить не менее 300–320 км. Комбинированная система наведения (СН) включает инерциальную навигационную систему (ИНС), ПС КРНС «Навстар», двустороннюю ЛПД и предположительно двухрежимную ГСН с активным радиолокационным и тепловизионным датчиками. По своим массо-габаритным характеристикам она не должна превышать УР AIM-120D «Амраам», поскольку ею планируется оснастить уже состоящие на вооружении самолеты ВВС F-22A и ВМС F/A-18E/F «Супер Хорнет», а в дальнейшем F-35A и С. Летные испытания УР AIM-260A должны были пройти в 2021-м, принятие на вооружение в 2022 году.

**Управляемая ракета класса «воздух – воздух» малой и средней дальности стрельбы AIM-9X** предназначена для поражения воздушных целей днем, ночью, в любых погодных условиях и сложной помеховой обстановке, может применяться как по наземным легкобронированным целям, авиационной технике, так и по живой силе, находящейся на открытой местности.

В 2015 году на вооружение была принята новая модификация этой УР – AIM-9X блок 2 с дальностью стрельбы до 40 км. Она может выполнять захват цели после пуска, используя ИНС и ЛПД. Реализация данных мер позволила осуществлять целеуказание ракете от бортового прицельного комплекса носителя даже при закрытых створках отсека вооружения.



*Управляемая ракета AIM-9X*



Таблица 2

## ЗАКУПКИ УПРАВЛЯЕМЫХ РАКЕТ AIM-9X И AIM-9X-3

Финансовый год	2019	2020	2021	2022
BBC (AUR)	176/80	303/11	225/80	155/8
BBC (CATM блок 2)	15	130	26	80
BMC (AUR)	236/8	319/8	227/8	112/8
BMC (CATM блок 2)	75	75	59	58

Кроме того, обеспечивается: пуск УР по цели, находящейся на больших (до 90°) угловых отклонениях от курса самолета-носителя; поражение крылатых ракет; повышенная избирательность и помехозащищенность системы наведения.

Для выполнения специфических требований при пуске с самолетов F-35 компания «Рейтеон» в 2017 году начала производство новой модификации рассматриваемого образца АВ – УР AIM-9X блок 2+. Детальная информация блока о ракете не раскрывается. При заключении контрактов на выпуск таких УР было принято решение об их дополнительных наименованиях. Так, AIM-9X блок 2 получила обозначение AIM-9X-2, а AIM-9X блок 2+ – AIM-9X-3.

На март 2021 года BBC США закупили 2 378 единиц (1 665 AUR блок 2, 205 AUR блок 2+, 508 CATM блок 2); BMC для своей авиации – 2 820 единиц (1 056 AUR блок 2, 70 AUR блок 2+, 1 289 AUR блок 1, 405 CATM блок 2). Всего планируется собрать и поставить на вооружение 11 600 ракет. В связи с этим будет

продлена закупка существующих и новых модификаций УР AIM-9X до 2035 года.

Следует отметить, что при практических пусках УР AIM-9X блок 2 было выявлено значительное число отказов блока наведения ракеты GU (Guidance Unit), связанное с ненадежной работой блока инерциальных датчиков IMU (Inertial Measurement Unit). Для восстановления его работоспособности данное изделие отправляют на специализированное предприятие, которому требуется до 270 дней на ремонтные работы. Принято решение в 2022 году закупить партию обновленных блоков IMU для модернизации блока GU (индекс 9X-4-GU) УР AIM-9X блок 2, поставки которого начнутся в марте 2024 года. В случае отказа усовершенствованного блока AIM-9X-4 GU на восстановление его работоспособности потребуется 14 дней. Всего необходимо обновить 80 проц. блоков GU, установленных на УР AIM-9X блок 2. В период с 2024 по 2026 год будет модернизирована 271 ракета.

**Управляемая ракета класса «воздух – поверхность» общего назначения AGM-158** предназначена для поражения наземных стационарных и подвижных целей днем и ночью в любых погодных условиях.

На вооружении BBC США находятся УР общего назначения AGM-158A и AGM-158B с дальностью стрельбы 500 и 1 100 км соответственно. На сегодняшний день основными носителями являются самолеты B-52H, F-16 (блок 40-52), B-1,



Управляемая ракета AGM-158

Таблица 3

## ЗАКУПКИ УР AGM-158A/AGM-158B/AGM-158B-2/AGM-158D

Финансовый год	2019	2020	2021	2022
BBC	-/360/-	-/390/-	-/400/40/-	-/280/210/35
BMC	-	-	-	-/-/25/-



В-2, и F-15E. В настоящее время идет интеграция УР AGM-158B на самолет F-35.

В 2017 году между ВВС и компанией «Локхид-Мартин» заключен контракт на модернизацию этой ракеты. На первоначальном этапе выполнены работы по изменению формы и размера крыла УР для увеличения дальности полета и снижения ее заметности. По предварительной оценке, дальность полета усовершенствованной управляемой ракеты AGM-158B-2 может достигать 1 500–1 800 км. Мелкосерийное производство данного образца АВ началось в 2021 финансовом году.

На следующем этапе модернизации ракеты будет разработано более совершенное программное обеспечение и установлено обновленное электронное оборудование. Новая модификация получит обозначение УР AGM-158D. Ее оснастят двухсторонней ЛПД, что позволит осуществлять перенацеливание на другую цель после пуска. Мелкосерийный выпуск ракет начнется в 2022 финансовом году, а общее их количество составит 2 300 единиц. Основным носителем УР AGM-158D станут самолеты В-52Н, F-16 (блок 40-52), В-2А, F-15Е и F-35.

На март 2021 года ВВС США закупили 3 654 ракеты (2 034 AGM-158A, 1 620 AGM-158B). Всего ведомство планирует приобрести 7 200 единиц (2 034 AGM-158A, 2 866 AGM-158B, 2 300 AGM-158B-2, -D). Данные образцы АВ будут находиться на вооружении до 2040-го. ВМС США для своей авиации в 2022 финансовом году закупит партию ракет для проведения исследований их применения по надводным и прибрежным целям. По результатам анализа этих мероприятий будет принято решение о целесообразности оснащения авиации ВМС США таким оружием.

**Авиационная противокорабельная ракета (ПКР) AGM-158C** предназначена для поражения морских и прибреж-



*Авиационная противокорабельная ракета AGM-158C*

ных целей противника днем и ночью в любых погодных условиях. Ракета создана по программе «Наступательное оружие для уничтожения надводных целей» (OASuW – Offensive Anti-Surface Weapon). Дальность стрельбы составляет 1 000–1 200 км. ПКР создана на базе УР AGM-158B (использует тот же планер), но оснащена новой двухрежимной ГСН с пассивным радиолокационным и инфракрасным датчиками. Основными носителями являются самолеты В-1В и F/A-18E/F.

Командование ВМС США представило планы по двухэтапной модернизации ПКР AGM-158C. На первом будет увеличена ее дальность стрельбы, улучшены коммуникационные возможности и живучесть (помехозащищенность). Обновленная AGM-158C «Лрасм 1.1» поступит на снабжение морской авиации в 2022 году и по предварительной оценке войдет в состав комплекса АВ самолета F-35. Второй этап модернизации будет проведен в более поздние сроки. Информация о намеченных доработках отсутствует. Принять данную ПКР на вооружение планируется в 2027–2030 годах.

На март 2021 года ВВС закупили 50, а авиация ВМС 82 единицы данных образцов АВ. В соответствии с бюджетом на 2022 финансовый год военно-воздушные силы планируют приобрести 152 ПКР до конца 2026-го. В 2020-м началась сборка и отправка заказчику модернизированной ПКР AGM-158C «Лрасм 1.1».

*Таблица 4*

#### ЗАКУПКИ ПРОТИВОКОРАБЕЛЬНЫХ РАКЕТ AGM-158C

Финансовый год	2019	2020	2021	2022
ВМС	34	17	43	48
ВВС	15	–	5	–

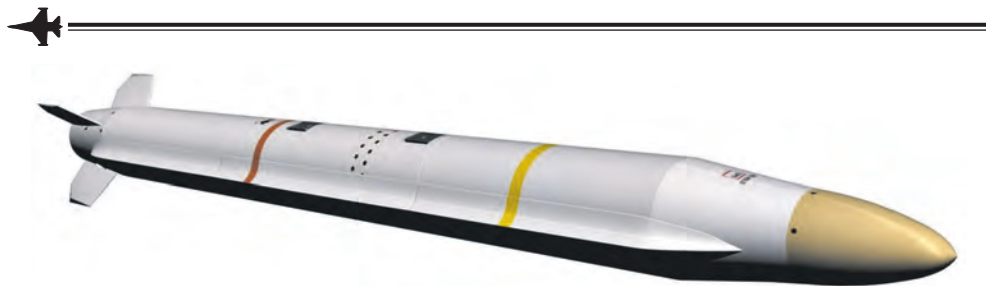

*Противорадиолокационная ракета AGM-88G «Aargm-ER»*

*Таблица 5*

**ЗАКУПКИ ПРОТИВОРАДИОЛОКАЦИОННЫХ РАКЕТ AGM-88G**

Финансовый год	2019	2020	2021	2022
ВМС	–	–	16+6 CATM	54+6 CATM

Компания «Орбитал АТК» с учетом требований командования ВМС США с сентября 2015 года разрабатывает модификацию **противорадиолокационной ракеты (ПРР) AGM-88G «Aargm-ER»** (Extended Range) с увеличенной дальностью стрельбы. Окончание работ запланировано в 2022-м, а их стоимость составит 398 млн долларов.

На ракете намечается использовать ГСН и боевую часть (БЧ) от ПРР AGM-88E блок 1. Изменение направления полета будет осуществляться с помощью силового привода хвостовых рулей. Проектом предусмотрен отказ от поворотного крыла в средней части корпуса, имеющегося на AGM-88E. Это уменьшит габаритные размеры, повысит маневренность и снизит лобовое сопротивление данного образца АВ, а также позволит разместить его в отсеке вооружения истребителя F-35. Модификация ПРР имеет боковые наплывы для формирования подъемной силы во время полета. На ракете будет установлен более совершенный двигатель диаметром 0,292 м (сейчас 0,254 м) и но-

вое ПО, которые повысят возможности ПРР (увеличенная дальность стрельбы, живучесть) по поражению радиоизлучающих и других целей. По предварительной оценке, дальность ее стрельбы составит до 250 км и она будет принята на вооружение в середине 2023 года.

В соответствии с финансовым планом на 2022 год для авиации ВМС США планируют закупить до 2 000 ПРР AGM-88G «Aargm-ER». Мелкосерийное производство ракеты началось в середине 2021-го – эта партия поступит на вооружение в середине 2023 года.

**Авиационная противотанковая управляемая ракета (ПТУР) AGM-179 YAGM** предназначена для поражения танков, боевых машин пехоты, бронетранспортеров, самоходных артиллерийских установок и других объектов бронетанковой техники, а также стационарных и подвижных командных пунктов, пусковых установок зенитных ракетных комплексов, тактических и оперативно-тактических ракет и других целей противника днем и ночью в любых погодных условиях. Данный образец АВ заменит авиационную ПТУР AGM-114 «Хеллфайр» с полуактивной лазерной ГСН всех модификаций и авиационную ПТУР «Тоу» с полуавтоматической системой наведения по проводам, состоящую на вооружении вертолетов.

Ключевой особенностью данной ракеты является комбинированная ГСН, работающая в двух режимах. Она состоит из полуактивного лазерного дат-



*Авиационная ПТУР AGM-179*





Таблица 6

## ЗАКУПКИ ПРОТИВОТАНКОВЫХ УПРАВЛЯЕМЫХ РАКЕТ AGM-179

Финансовый год	2019	2020	2021	2022
AA CB	721	494	537	386
BBC	–	40	–	–
BMC	86	307	150	164

Таблица 7

## ЗАКУПКИ ПРОТИВОТАНКОВЫХ УПРАВЛЯЕМЫХ РАКЕТ AGM-114

Финансовый год	2019	2020	2021	2022
AA CB	2 034	5 112	3 518	900
BBC	3 104	3 859	4 517	1 077
BMC	23	–	–	–

чика (для поражения одиночных целей с минимальным побочным эффектом гражданских объектов) и радиолокационно-го датчика миллиметрового диапазона. Активный режим работы будет использоваться при плохих метеоусловиях, а также при задымлении или запылении поля боя. Кроме того, предусматривается возможность коррекции наведения ракеты во время полета от других источников информации.

AGM-179 оснащена многофункциональной БЧ, срабатывание которой будет зависеть от типа цели (кумулятивно-танDEMной, проникающей или осколочно-фугасной). При пуске с вертолета дальность ее стрельбы составляет: 16 км, с самолета – 28 км. Ракета поступила на вооружение в сентябре 2020 года.

Носителями ПТУР являются вертолеты – AH-64E, AH-1Z, MH-60R, самолеты – F/A-18C/D/E/F, AV-8B, F-35B/C и беспилотный летательный аппарат (БПЛА) MQ-1C.

Помимо этого, осуществляется закупка ПТУР AGM-114R для BBC США и AA CB. Изделие обладает многофункциональной БЧ, что позволяет выбирать способ поражения – кумулятивно-танDEMное, осколочно-фугасное, термобарическое, имеет обновленный электронный взрыватель и более совершенную систему защиты ГСН от различных видов противодействия. Этот образец АВ будет состоять на вооружении до 2035 года. В настоящее время данной ракетой заменяют модификации ПТУР AGM-114 K/N/M/P (кроме AGM-114L).

Основными носителями перечисленных выше модификаций являются вертолеты и БПЛА.

В настоящее время на вооружении BBC США и других стран находится управляемая авиационная бомба (УАБ) GBU-39/B, разработанная специалистами фирмы «Боинг» в рамках программы SDB I (Small Diameter Bomb).

Бомба, масса которой 129 кг, может применяться в любое время суток независимо от погодных условий благодаря СН, состоящей из ИНС и КРНС «Навстар». Корпус выполнен из стали, БЧ осколочно-фугасного типа. УАБ способна преодолеть 1 м грунта и 1 м железобетона. Дальность ее планирования составляет 70–100 км за счет оснащения данного образца АВ складывающимся крылом «Даймонд Блэк» фирмы MBDA. Небольшие размеры изделия позволяют разместить на одном балочном держателе четыре УАБ, что увеличивает количество боеприпасов на самолете.

Существуют две модификации боеприпаса GBU-39B.

Первая – управляемая авиационная бомба GBU-39A/B с корпусом, изготов-

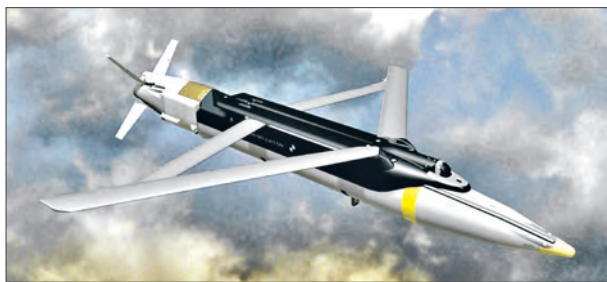

Управляемая авиационная бомба GBU-39/B



## ЗАКУПКИ АВИАБОМБ GBU-39/B, GBU-39A/B, GBU-39B/B

Финансовый год	2019	2020	2021	2022
ВВС	5 069/-/-	6 878/200/-	2 462/-/-	998/-/-

ленным из углеродного волокна, что обеспечивает при взрыве сниженную вероятность побочных разрушений. Подрыв бомбы может осуществляться на высоте 2 и 4 м или при контакте с целью. При этом эффективный радиус действия ударной волны составляет 10–12 м.

Вторая – *управляемая авиационная бомба GBU-39B/B* с корпусом из стали, оснащена полуактивной лазерной ГСН, способной принимать отраженный сигнал (дальность действия 4,5 км). Она может поражать подвижные цели.

В предыдущие годы ВВС США закупили 32 012 УАБ GBU-39/B и 500 GBU-39A/B.

С целью дальнейшего увеличения возможностей УАБ по поражению стационарных и мобильных целей специалисты компании «Рейтеон» в рамках программы SDB II разработали *управляемую авиационную бомбу GBU-53/B «Стромбейкер»*, которая поступила на вооружение в 2019 году.

Особенностью данного образца АВ является комбинированная СН, состоящая из ИНС, помехоустойчивых КРНС «Навстар» и ЛПД «Линк-16», а также трехрежимной ГСН, работающей в видимом, миллиметровом и инфракрасном (не-

охлаждаемый датчик) диапазонах длин волн. Бомба оснащена складывающимся крылом, многофункциональной БЧ и программируемым взрывателем (контактный, неконтактный, с задержкой). Максимальная дальность планирования достигает 85 км.

Основными носителями являются самолеты F-15E, F-16, F/A-18E,F, F-35, B-2A, A-10, B-1B, B-52H и БПЛА MQ-9. УАБ подвешивается на универсальные балочные держатели BRU-61/A и BRU-55. Предварительный заказ на данный образец АВ составил около 17 000 единиц (12 000 – для ВВС и 5 000 для ВМС). По ранее заключенным контрактам ВВС и ВМС получили 510 и 840 единиц соответственно.

Управляемая *авиабомба JDAM* предназначена для поражения стационарных и мобильных целей противника.

Семейство этого класса АВ разрабатывалось под руководством командования ВВС США совместно с ВМС. Созданные в рамках данной программы хвостовые комплекты наведения устанавливаются на обычные бомбы различного калибра (BLU-111, BLU-117, BLU-110, BLU-109, BLU-126, BLU-137), что позволяет добиться точности наведения на цель до 10–13 м. Такой высокий показатель обеспечивается за счет использования комбинированной СН, в состав которой входит ИНС, корректируемая ПС КРНС «Навстар». Кроме того, такая система позволяет использовать УАБ в любых метеоусловиях. При дооснащении бомб калибра 500, 1 000 и 2 000 фунтов полуактивной лазерной ГСН точность наведения на цель повышается до 1–3 м с возможностью поражения мобильных объектов.



Управляемая авиационная бомба GBU-53/B

## ЗАКУПКИ УПРАВЛЯЕМЫХ АВИАБОМБ GBU-53/B «СТРОМБЕЙКЕР»

Финансовый год	2019	2020	2021	2022
ВВС	510	727	743	985
ВМС	750	482	248	180



Основным подрядчиком по производству хвостовых комплектов наведения является компания «Боинг». Массовые поставки данных изделий в ВВС и ВМС начались в 2000 году. Всего с момента поступления на вооружение ВВС закупили 313 869 хвостовых комплектов и 27 299 полуактивных лазерных ГСН.

Программой закупок АВ учтена стоимость установки комплектов наведения JDAM на обычные авиационные бомбы (АБ) различных калибров, которые после проведенных мероприятий становятся управляемыми.

Разработка **управляемой авиационной ракеты APKWS II** (Advanced Precision Kill Weapon System) началась в 2005 году. Головным подрядчиком по проекту стала компания BAЕ Systems. Данный образец АВ поступил на вооружение в марте 2012 года.

Ее основой является неуправляемая авиационная ракета (НАР) «Гидра-70» калибра 70 мм со специальным блоком наведения на цель, состоящая из головной части, в которую входит БЧ со взрывателем, и ракетного двигателя на твердом топливе (РДТТ). Эффективная дальность



*Управляемая авиационная бомба JDAM*

*Таблица 10*

### ЗАКУПКИ ХВОСТОВЫХ КОМПЛЕКТОВ И ПОЛУАКТИВНЫХ ЛАЗЕРНЫХ ГСН ДЛЯ ВВС И ВМС США

Финансовый год	2019	2020	2021	2022
Хвостовой комплект для ВВС	30 872	24 794	16 800	1 919
Полуактивная лазерная ГСН для ВВС	1 618	4 533	3 000	—
Хвостовой комплект для ВМС	7 945	3 228	2 664	2 971
Полуактивная лазерная ГСН для ВМС	1 026	609	325	—



*Управляемая авиационная бомба JDAM с лазерной ГСН*

*Таблица 11*

### ЗАКУПКИ АВИАЦИОННЫХ БОМБ ДЛЯ ВВС И АВИАЦИИ ВМС США

Финансовый год	2019	2020	2021	2022
<b>ВВС:</b>				
АБ ВЛУ-111 (проникающая АБ 500 фун.)	н/д	1 462	1 075	1 016
АБ ВЛУ-137 (проникающая АБ 2000 фун.)	н/д	1 040	1 040	550
АБ ВЛУ-138 (проникающая АБ 5000 фун.)	—	—	—	125
<b>ВМС:</b>				
АБ ВЛУ-111 (проникающая АБ 500 фун.)	13 326	—	—	75
АБ ВЛУ-110 (фугасная АБ 1 000 фун.)	2 537	309	443	154
АБ ВЛУ-126 (фугасная АБ 500 фун. со сниженным эффектом побочных разрушений)	1 090	437	69	55



Таблица 12

## ЗАКУПКИ УПРАВЛЯЕМЫХ РАКЕТ АРКWS II ДЛЯ ВВС И ВМС США

Финансовый год	2019	2020	2021	2022
<b>ВВС:</b>				
сигнальная осветительная БЧ M257	–	–	–	333
дымовая БЧ M156 (белый фосфор)	–	–	–	329
сигнальная БЧ ИК-диапазона	–	–	–	497
блок наведения и управления WGU-59B	–	5 826	1 020	512
РДТТ МК-66	–	65 000	85	15 802
ПУ LAU-131A/A	–	250	250	250
осколочно-фугасная БЧ M151	–	10 125	2 800	2 750
проникающая БЧ M282	–	5 517	11 46	–
<b>ВМС:</b>				
РДТТ МК 66 Mod 4	457 890	35 292	35 306	45 123
дымовая БЧ	15 805	2 000	2 000	2 000
практическая БЧ WGU1/B	207 849	11 569	27 091	19 968
осколочно-фугасная БЧ МК 146	1 100	–	–	–
проникающая БЧ M282	5 426	–	39	39
осколочно-фугасная МК 152	54 120	287	100	100
ПУ LAU-68 F/A (2.75-inch)	2 343	–	202	350
ПУ LAU-61G/A (2.75) цифровой интерфейс	513	69	57	–
(QTBD) LAU-61C/A (2.75)	–	20	66	34
блок наведения и управления WGU-59B	16 636	11 28	1 086	1 038



Управляемая авиационная ракета АРКWS II

стрельбы составляет 8 км, максимальная – 10,5 км. Запуск изделия производится при помощи пусковых устройств (ПУ) нескольких типов – с 7 или 19 трубчатыми направляющими. За несколько десятилетий эксплуатации НАР «Гидра-70» в зависимости от выполняемых боевых задач были созданы различные варианты БЧ – осколочно-фугасные, зажигательные, касетные и другие.

После установки на НАР «Гидра-70» отсека со специальной СН между БЧ

и РДТТ изделия, получили высокоточную управляемую ракету АРКWS II (КВО=1 м), предназначенную для поражения различных наземных целей.

Данный образец АВ комплектуется различными типами БЧ и полностью совместим со всеми существующими ПУ для НАР «Гидра-70». Изделие может использоваться всеми самолетами и вертолетами американского производства,

которые ранее могли применять неуправляемые ракеты. Важной особенностью АРКWS II является ее низкая стоимость.

В октябре 2021 года были проведены успешные пуски УР АРКWS II по БПЛА типа «Скан Игл» (масса до 25 кг). Максимальная высота поражения составила 1 100 м. При этом его скорость достигала до 450 км/ч. Ракета была оснащена БЧ M151 и обновленным неконтактным взрывателем.

*Таким образом, министерство обороны США в значительных объемах закупает высокоточные комплексы авиационного вооружения для ВВС и ВМС. Предпочтение отдается в первую очередь недорогим системам. Одновременно идет процесс модернизации находящихся на снабжении образцов АВ различного класса, осуществляется его поэтапная замена модифицированными изделиями. С учетом современных требований к высокоточному оружию структуры оборонно-промышленного комплекса Соединенных Штатов активно ведут научно-исследовательские и опытно-конструкторские работы по созданию перспективного авиационного вооружения.* ←



## ВОЕННО-МОРСКИЕ СИЛЫ БРАЗИЛИИ И ПЕРСПЕКТИВЫ ИХ РАЗВИТИЯ

**В. ВОСКРЕСЕНСКИЙ,**  
кандидат военных наук, доцент;  
**В. МУРСАМЕТОВ,**  
кандидат военных наук

*Бразилию омывают воды Южной Атлантики, площадь которых более 4,5 млн км<sup>2</sup>, при этом протяженность береговой линии превышает 8 500 км. Страна обладает различными видами природных ресурсов, в том числе и полезными ископаемыми на континентальном шельфе, которые играют жизненно важную роль в национальной экономике. Необходимость гарантированного обеспечения обороны территории Бразилии с океанских (морских) направлений, свободы морского торгового судоходства и охраны исключительной экономической зоны определяет наличие многочисленных и боеготовых военно-морских сил.*

**В**оенно-морские силы Бразилии – один из видов вооруженных сил страны. В их состав входят надводные и подводные силы, авиация и морская пехота (МП). Численность личного состава ВМС 80 тыс. человек, в том числе авиации – 2 100, МП – 15 тыс.

В ВМС Бразилии насчитывается 34 боевых корабля (пять подводных лодок; шесть фрегатов; два корвета; три патрульных, 10 сторожевых, четыре десантных и столько же минно-тральных кораблей; 20 патрульных катеров (водоизмещение более 100 т); 44 вспомогательных судна различного назначения (океанографического, гидрографического и навигационного обеспечения – 20, тылового и технического обеспечения – 1; учебных – 5, транспортных – 3, танкерных – 2, спасательных – 2, госпитальных – 5, океанских и морских буксиров – 6), а также 12 самолетов и 77 вертолетов.

**Организационная структура ВМС Бразилии.** Командующий ВМС подчиняется министру обороны и осуществляет руководство военно-морскими силами через главный штаб ВМС и командование морских операций. Аппарат командующего включает главные управления (кадров, материально-технического обеспечения, гидрографии и навигации), разведывательный центр и секретариат.

**Командованию флота** подчиняются командования надводных, подводных сил и оперативной подготовки, центр системы обслуживания малых кораблей и катеров, центр системы оперативного обеспечения, учебный центр, главная военно-морская база (ГВМБ).

**Командованию морских операций** подчиняются эскадра разнородных морских сил, командования авиации ВМС, морской пехоты, контроля за судоходством и военно-морских районов.



*Флаг Республики Бразилия и герб военно-морских сил страны*

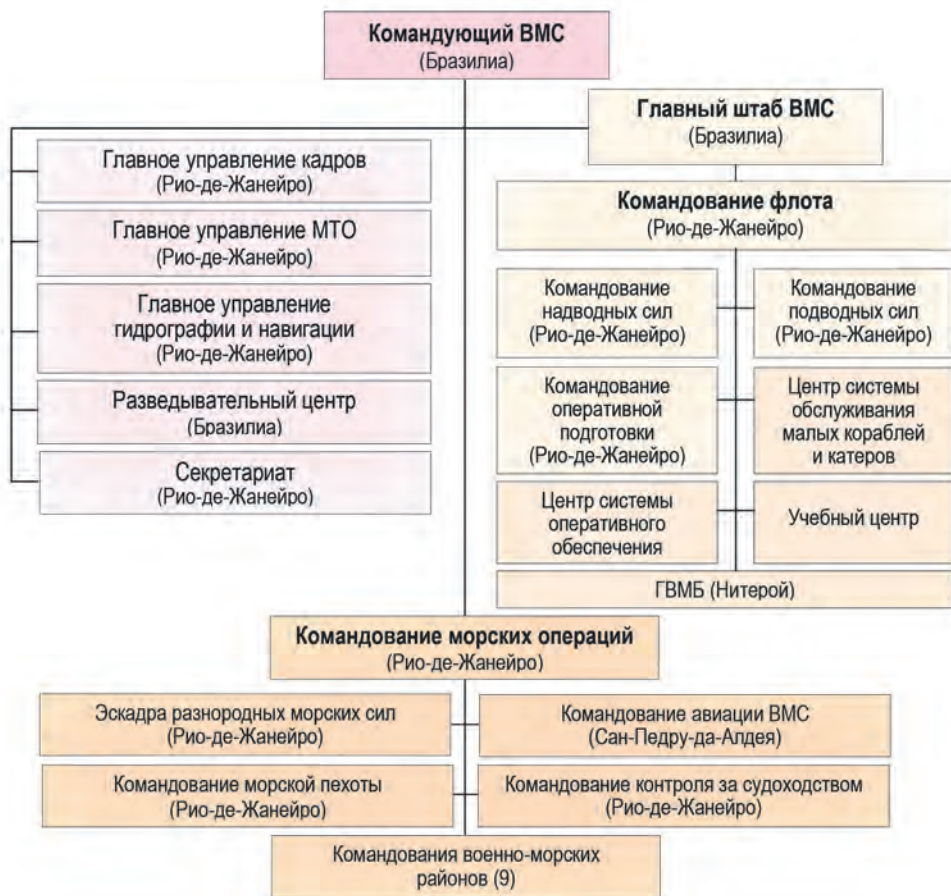

### Организационная структура ВМС Бразилии

**Командование надводных сил** включает: штаб, шесть фрегатов (пять типа «Нитерой» и один – «Гринхалф»); два корвета (один типа «Иньяума» и один – «Баррозу»); три патрульных корабля типа «Амасонас»; 10 сторожевых кораблей (четыре типа «Бракуи», по одному «Империял Маринейро» и «Парнаиба», по два «Педро Тейшейра» и «Макае»); четыре минно-тральных корабля типа «Арату»; универсальный десантный корабль «Атлантико»; два танкодесантных корабля типа «Алмиранте Сабойя»; один десантный транспорт-док «Баия»; 20 патрульных катеров (12 типа «Гражау», пять – «Пиратини» и три – «Рорайма»).

**Командование подводных сил** включает: штаб, пять подводных лодок различного типа (четыре ПЛ типа «Тупи» проекта 209/1400 с восемью торпедными аппаратами (ТА) калибра 533 мм и торпедами Mk24 и Mk48, а также одну типа «Тикуна» проекта 209/1450 с восемью ТА х 533 мм и торпедами Mk24), два спасательных судна подводных лодок (ССПЛ), учебно-инструкторский центр и группу боевых пловцов-водолазов.

**Командование авиации ВМС** включает: штаб, 89 самолетов и вертолетов, из которых 12 самолетов входят в штурмовую авиационную эскадрилью (восемь AF-1, два AF-1A, по одному AF-1B и AF-1C «Скайхок») и 77 вертолетов в составе восьми эскадрилий: одной разведывательной (девять AH-11A Mk21A, три AH-11B Mk21B «Супер Линкс»), одной противолодочной (шесть S-70B «Си Хок»), четыре огневой поддержки (19 AS-355F2 «Эскило», девять S-350B «Экюрей»), семь EC-725 «Супер Кугар», шесть IH-6B «Белл Джет Рэйд-

жер III» 206В), одной транспортной (пять AS-332В «Супер Пума» и два AS-532U «Кугар»), а также одной учебной (11 ИН-6В «Белл Джет Рэинджер III» 206В).

**Командование морской пехоты** включает штаб, два войсковых формирования МП (амфибийную дивизию и группу сил усиления и обслуживания), батальон специальных операций, а также два учебных центра и центр оперативной подготовки морской пехоты.

**Амфибийная дивизия** состоит из штабной роты, трех батальонов МП (60 БТР – 30 М113А1 и 30 «Пирания-3С»), артиллерийского дивизиона (33 105-мм орудия – 15 М101 и 18 L118 «Лайт Ган»), восьми 155-мм гаубиц М-114, шести 127-мм РСЗО «Астрос-2», 18 81-мм минометов М29, батареи зенитной артиллерии (6 40-мм ЗУ L/70) и двух рот – танковой (18 танков SK-105А2S) и связи, а также учебно-инструкторского центра капралов и сержантов МП. Дивизия размещается на базе МП Илья-до-Говернадор (о. Говернадор, бухта Гуанабара, г. Рио-де-Жанейро).

**Группа сил усиления и обслуживания** насчитывает три батальона: инженерный, снабжения и плавающих БТР (47 – 13 АAV-7А1, 20 АAVP-7А1 RAM/RS, два АAVC-7А1 RAM/RS и 12 LVTP-7), а также две роты: военной полиции и РЭБ. Эта группа сил размещается на базе МП Илья-да-Флорес (о. Флорес, бухта Гуанабара).

**Командования военно-морских районов (ВМР)** включают штабы, территории и прилегающие акватории Атлантики, находящиеся под юридическим контролем Бразилии.

Их штабы размещены в следующих городах: первый – Рио-де-Жанейро, второй – в Салвадоре, третий – в Натале, четвертый – в Белене, пятый – в Риу-Гранди, шестой – в Ладариу, седьмой – в Бразилиа, восьмой – в Сан-Паулу и девятый – в Манаусе.

Командования ВМР предназначены для решения поисково-спасательных задач с применением патрульных кораблей, катеров и океанских буксиров. При необходимости патрульные силы района могут привлекаться к отдельным операциям флота, которые проводятся в зоне ВМР. Командования пятого, шестого и девятого районов при определенных условиях используют вспомогательные вертолеты из состава эскадрилий военно-морской авиации.

Во всех ВМР (кроме восьмого) находятся подразделения МП, обеспечивающие безопасность на их территории. Командование девятого также располагает дивизионом речных патрульных катеров, а командование второго района имеет в подчинении минно-тральные силы (четыре тральщика),



*Фрегат «Баррозу»*



*Многоцелевой вертолет АН-11А «Супер Линкс» Mk21А*



*Военно-морские районы, военно-морские базы и пункты базирования ВМС Бразилии*

которые базируются на ВМБ Салвадор. В подчинении командований ВМР находятся госпитальные суда, речные транспорты и речное навигационное судно.

**Оперативная и боевая подготовка ВМС** проводится в ходе ежегодных типовых региональных учений с привлечением флотов других латиноамериканских стран, а также международных учений. Наиболее крупными из них являются маневры УНИТАС, в которых задействуются ВМС Бразилии, Аргентины, Уругвая, Перу, а также США, Канады и других стран. В августе 2019 года в них участвовали Бразилия, США, Чили, Аргентина, Япония и Великобритания. Во время маневров отрабатывались вопросы взаимодействия в условиях, приближенных к боевым.

Всего участвовало около 4 тыс. военнослужащих.

Личный состав бразильских ВМС совершенствует практические навыки, борясь с пиратами на море, а также выполняя задачи поиска и спасения экипажей кораблей и судов в ходе поисково-спасательных операций в Мировом океане.

Бразильские моряки выполняли задачи по защите глобальной морской торговли от пиратов в обширном районе, включающем Аравийское море, Оманский и Аденский заливы, побережье Сомали и южную часть Красного моря, в составе объединенной оперативной группы (СТФ), которую Бразилия возглавила 9 июня 2021 года. Кроме того, в поиске затонувшей в Атлантическом океане 15 ноября 2017-го аргентинской подводной лодки «Сан-Хуан» от бразильских ВМС принимало участие океанографическое исследовательское судно «Алмиранте Максимиану» (Н-41).

**Перспективы развития ВМС Бразилии.** События, которые повлияли на принятие военно-политическим руководством страны концепций развития национальных ВМС в конце XX века:

- британско-аргентинский конфликт 1982 года показал, что союзники – государства Латинской Америки – не оказали практической помощи соседу, а заняли выжидательную позицию, когда тот противостоял более сильному противнику;

- совместные маневры Гайаны и США в 1993 году вблизи бразильской границы наглядно продемонстрировали недружественные намерения этих стран и стремление любыми способами ослабить Бразилию, прежде всего экономически;

- обострение международных противоречий из-за значительного сокращения мировых сырьевых ресурсов может оказать влияние на решение ряда стран по формированию для Рио-де-Жанейро неприемлемых цен на сырье.

Военно-политическое руководство страны, реализуя ключевой компонент морской стратегии национальной обороны, стремится создать мощные



подводные силы в рамках развернутой программы PROSUB. Она предусматривает кардинальное их обновление за счет приобретения значительного количества дизельных и атомных подводных лодок, а также развития возможностей государства по их проектированию и строительству. Так, до 2024 года для бразильских ВМС планируется закупить пять ПЛ, одна из которых атомная, построить судоверфь и военно-морскую базу. Предполагается, что эти подводные лодки будут иметь увеличенные размеры, водоизмещение и автономность. Первый корпус будет построен на верфи в Шербуре, а остальные четыре – в Бразилии силами совместного предприятия ICN (Itaguaí Construções Navais).



*Головная в серии дизель-электрическая подводная лодка S40 «Рiachуэло», построенная совместным предприятием ICN для ВМС Бразилии*



*Перспективный многоцелевой фрегат класса «Тамандаре»*

В технологическом центре национальных ВМС (Иперо) намерены провести испытания ядерной силовой установки, созданной бразильскими инженерами, мощность которой составит 48 МВт, что достаточно для обеспечения электроэнергией города с населением 20 тыс. человек. Впоследствии она может стать «сердцем» первой бразильской атомной подводной лодки типа Sn-Bg, которую намечается спустить на воду до 2034 года.

В соответствии с планами модернизации вооруженных сил, определенными в Белой книге национальной обороны, заявлено большое количество перспективных проектов, один из которых – строительство многоцелевого фрегата класса «Тамандаре» на бразильской судостроительной верфи (Brasil Sul Shipyard). Оно должно начаться в сентябре 2022 года.

Первый корпус фрегата предполагается спустить на воду в октябре 2024-го и передать в состав ВМС в следующем году. Всего бразильскому флоту в период с 2025 по 2028 год будет поставлено четыре таких корабля.

*Таким образом, в настоящее время ВМС Бразилии являются одними из наиболее боеспособных на Южно-Американском континенте, но в то же время располагают кораблями и судами, которые в большинстве своем находятся в боевом составе уже не один десяток лет и морально устарели. Перспективы развития флота военно-политическое руководство страны связывает прежде всего с планами модернизации вооруженных сил, определенными в Белой книге национальной обороны, в частности с реализацией программы создания атомных подводных лодок, что может дать мощный импульс развитию национальной промышленности и освоению новых военно-морских технологий.*



# НОВАЯ ТОРПЕДА TS47 ВОЕННО-МОРСКИХ СИЛ ШВЕЦИИ

Капитан 1 ранга Д. ТРУСОВ

**В** 2021 году на вооружение ВМС Швеции принята 400-мм телеуправляемая торпеда **TS47**. Она относится к пятому поколению малогабаритного морского вооружения, эволюционное развитие которого в стране продолжается с 60-х годов XX века. В рамках пятилетнего контракта (стоимость 1,53 млрд шведских крон, или 175 млн долларов США), заключенного в мае 2016-го, разработкой данной торпеды, как и всех предыдущих, занималась компания «Сааб дайнэмикс».

TS47 была создана прежде всего для противолодочной борьбы, но также может применяться и по надводным целям, что позволяет классифицировать ее как универсальную. Она заменит противолодочную торпеду TP45, состоящую на вооружении шведского флота с 1995 года.

Носителями торпеды TS47 должны стать корветы типа «Висбю», подводные лодки типа A19 «Готланд» и A26 «Блекинге», а также ракетные катера типа «Хамина» и строящиеся корветы типа «Похьянмаа» ВМС Финляндии. Кроме

того, следует отметить, что TS47 войдет в состав вооружения противолодочных вертолетов NH-90/Нкр 14F ВМС Швеции.

Программа разработки TS47 была направлена на создание торпеды для применения в сложных условиях Балтийского и Северного морей, которые характеризуются относительно малыми глубинами, сложными гидрологией и интенсивными акустическими помехами искусственного и естественного происхождения. Это потребовало специальной адаптации системы наведения и управления, гидроакустической антенны и системы телеуправления. Учитывалось также то, что подводные лодки флотов прибрежных стран (Германия, Дания, Польша и Российская Федерация) обычно выполняют задачу на глубинах 50–75 м.

Условия, к которым приспособлена торпеда, определили ее близкую к нулевой плавучесть, что снижает минимальную глубину применения на мелководье. Конструкция многорежимного электрического двигателя и системы плавного изменения скорости в широком диапазоне величин повысила маневренные характеристики TS47.

Торпеда оснащена усовершенствованной цифровой активно-пассивной акустической головкой самонаведения (ГСН) MS4 с управляемой диаграммой направленности антенны (ДНА). Ее конструкция, средства обработки информации и алгоритмы работы оптимизированы для условий Балтийского и Северного морей. В то же время после настройки аппаратной части и программного обеспечения она

## ОСНОВНЫЕ ТТХ ПРОТИВОЛОДОЧНОЙ ТОРПЕДЫ TS47

Размерения, м	0,4 x 2,85
Масса торпеды, кг	340
Масса ВВ (тротиловый эквивалент), кг	50 (75)
Тип БЧ	Кумулятивно-фугасная
Дальность хода, км	Свыше 20
Скорость хода, уз	10–35
Глубина применения, м	До 300
Дальность захвата цели ГСН, км	1–2

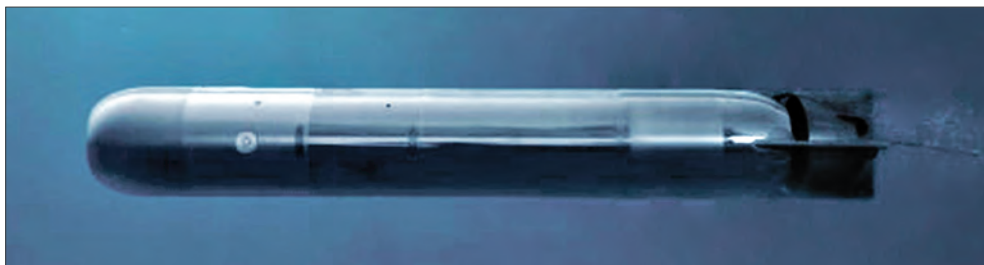

Универсальная торпеда TS47



может применяться в акваториях других морей, создавая высокий экспортный потенциал торпеды. Гидролокатор ГСН работает в активном и пассивном режимах, имеет высокую помехозащищенность от реверберационных помех и возможность селекции ложных целей.

В кумулятивно-фугасной боевой части (БЧ) торпеды применяется пластизольное взрывчатое вещество (ВВ) с индексом PBXN-105 или PBXN-106, которое представляет собой термостойкий, нечувствительный к удару литьевой состав из полиуретана и гексогена. Такие ВВ имеют преимущество перед другими, так как мощность при подводном взрыве значительно выше, чем у торпекса, которым снаряжены БЧ торпед предыдущих поколений.

Модульная конструкция TS47 дает возможность заменять боевой заряд на практически, избавляя от необходимости создавать отдельно учебную торпеду. Практический модуль сохраняет все тактические характеристики торпеды – глубину применения, скорость хода, дальность применения и режимы наведения.

Приборы регистрации фиксируют как параметры торпеды, так и цели. Подобные модули применяются на изделиях ТР45 и ТР62. После пуска практической торпеды и прекращения ее хода встроенный воздушный поплавок поднимает ее на поверхность.

Более 100 циклов перезарядки дают возможность применять торпеду в качестве практической без ущерба ее боевой

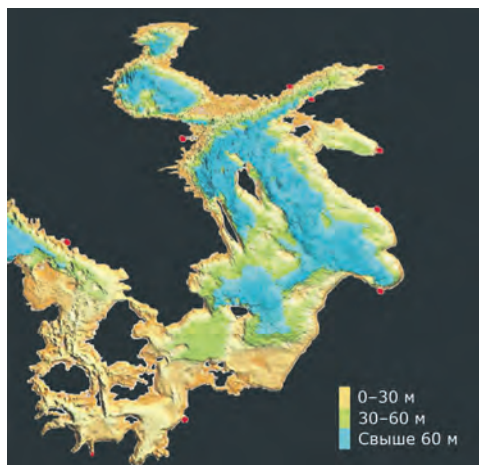

*Топография морского дна и глубины Балтийского моря*

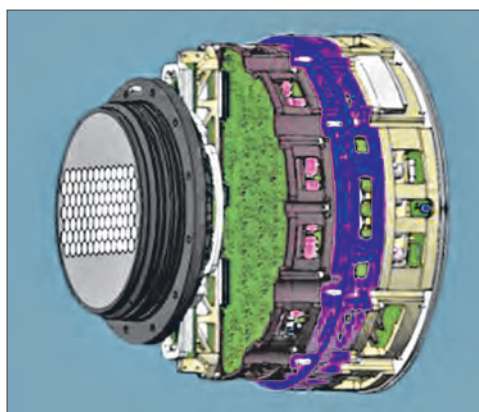

*Активно-пассивная ГСН MS4*

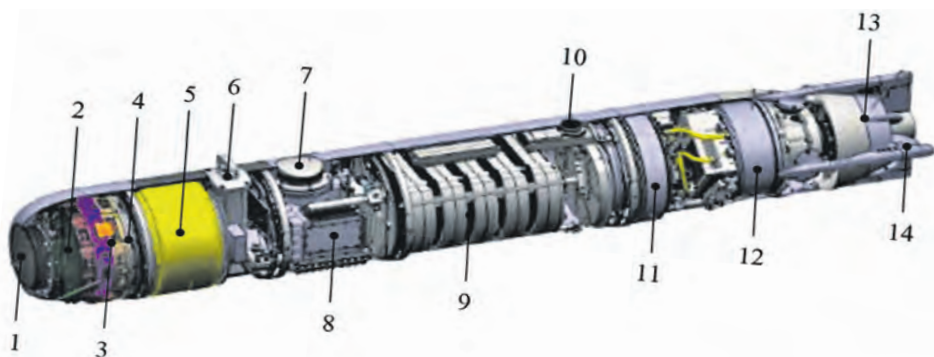

**Технические системы и устройства торпеды TS47:**

- 1 – гидроакустическая антенна ГСН; 2 – усилитель; 3 – блок обработки ГА-сигналов; 4 – блок формирования ДНА; 5 – кумулятивно-фугасная БЧ;
- 6 – приборный отсек датчиков глубины и постановки торпеды на боевой взвод;
- 7 – акустический взрыватель; 8 – блок системы самонаведения;
- 9 – аккумуляторная батарея; 10 – разъем кабеля для передачи предварительных данных стрельбы; 11 – катушка с кабелем системы телеуправления;
- 12 – электродвигатель с блоком управления; 13 – водометный движитель типа «Памп-Джет»; 14 – рулевые исполнительные устройства

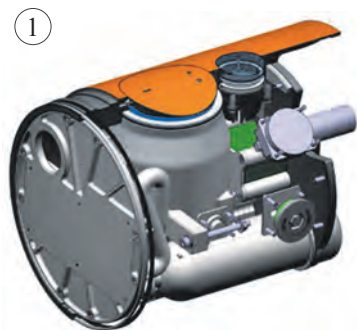

*Практический модуль торпеды TS47: 1 – вид в разрезе; 2 – воздушный поплавок, обеспечивающий всплытие*

готовности. Акустический взрыватель работает в двух диапазонах, формируя четыре лепестка диаграммы направленности гидрофонов. Помимо неконтактного в торпеде установлен контактный маятниковый взрыватель. Снятие последнего с предохранителя происходит как по временным параметрам (дальность ухода торпеды от носителя не менее 200–300 м), так и по показателю скорости хода торпеды. Условия срабатывания контактного взрывателя включают, в частности, и удар в корпус цели по касательной.

Торпеда TS47 оснащена литий-железо-фосфатной (LiFePO<sub>4</sub>) аккумуляторной батареей, что позволило существенно увеличить время ее действия. Новые батареи отвечают требованиям пожаробезопасности для подводных лодок, надводных кораблей и противолодочных вертолетов.

Программа испытаний 2019–2021 годов включала тестирование образца на взрыво- и пожаробезопасность в полном

оснащении (боевое зарядное отделение со штатным ВВ и полностью заряженными аккумуляторами). Модульный принцип сборки батареи позволяет без значительных затрат проводить ее модернизацию и техническое обслуживание.

В системе телеуправления (ТУ) первых образцов торпеды TS47 применяется коаксиальный кабель двусторонней связи с носителем. Он выходит через канал, расположенный в рулевом устройстве. В перспективе планируется замена этого кабеля на волоконно-оптический. Система ТУ TS47 позволяет обновлять параметры движения цели (направление, скорость, глубина и данные ГСН) в системе боевого управления подводной лодки (надводного корабля и вертолета), повышает безопасность применения торпеды при сложном рельефе дна, искусственных и естественных помехах, интенсивном судоходстве. Эта система также обеспечивает подрыв ее БЧ по команде оператора, что дает возможность

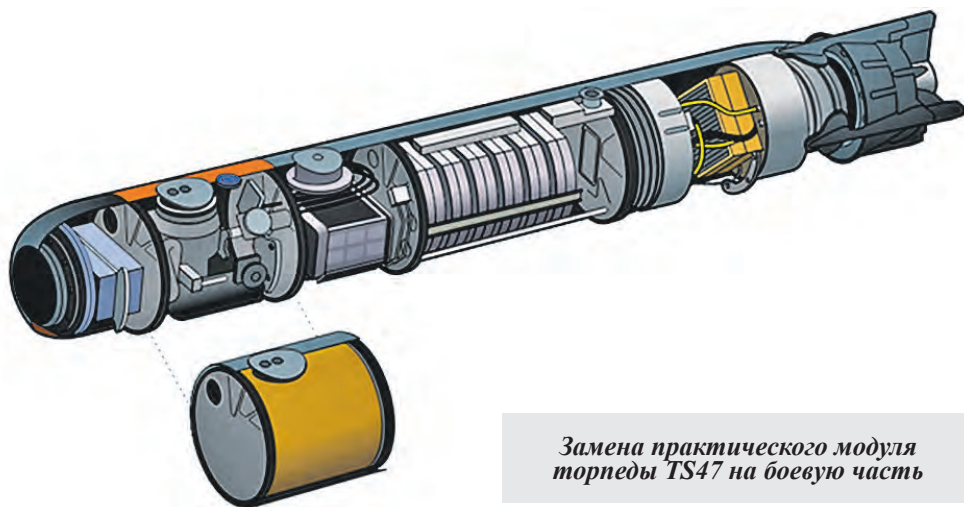

*Замена практического модуля торпеды TS47 на боевую часть*



применять ее в качестве антиторпеды. При достижении предельной дистанции телеуправления торпеда переходит в режим самонаведения.

Бесколлекторный синхронный электродвигатель постоянного тока с электронным управлением и движитель типа «Памп-Джет» обеспечивают широкий диапазон скоростей торпеды, хорошую маневренность и управляемость, а также

низкую шумность, в отличие от других шведских торпед, в которых в качестве движителя применены соосные винты.

В целях снижения технического риска при разработке торпеды в рамках бюджета программы был выбран эволюционный план развития ее систем. Конструкция TS47 основана на модульном принципе построения и применении уже существующих технических систем и устройств ранее изготовленных торпед. Кроме того,



*Модуль приборов ССН и блока взрывателей*



*Модуль аккумуляторных батарей*



*Катушка кабеля ТУ шпульного типа*

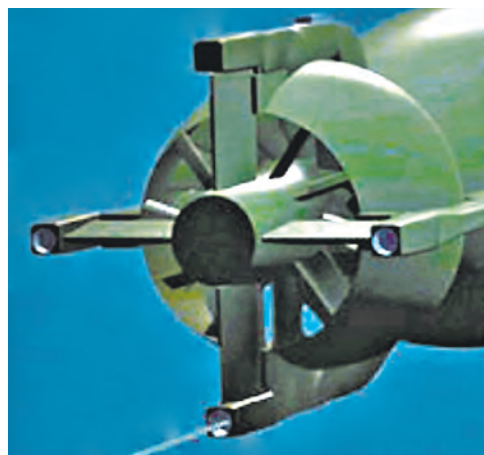

*Выход кабеля телеуправления*



*Модуль с блоком управления электродвигателем и катушкой телеуправления*

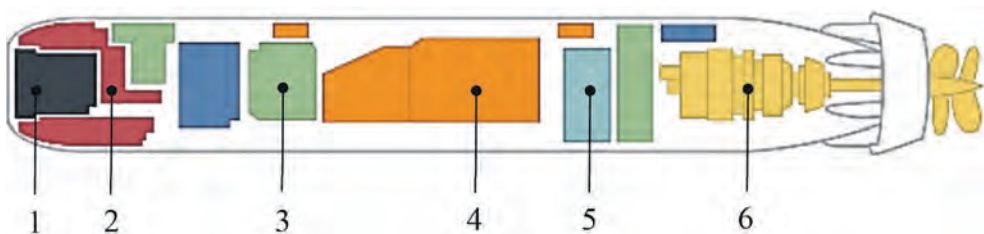

**Модульные элементы торпеды TR45:**  
 1 – ГСН; 2 – ССН; 3 – система управления подрывом БЧ; 4 – аккумуляторная батарея; 5 – система управления двигателем; 6 – электродвигатель

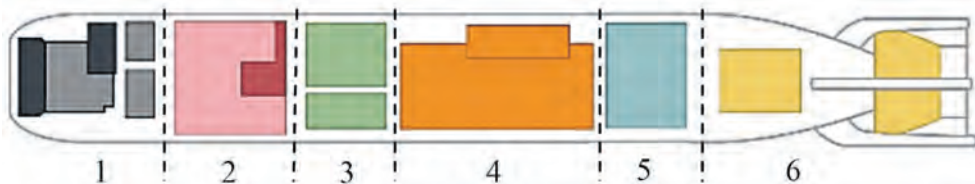

**Модули торпеды TS47:**  
 1 – модуль ГСН и модуль обработки ГА-сигналов и формирования ДНА;  
 2 – модуль боевого зарядного отделения с системой управления подрывом БЧ или практическим модулем; 3 – модуль ССН; 4 – аккумуляторная батарея;  
 5 – модуль системы телеуправления и катушка с кабелем;  
 6 – электродвигатель с движителем «Памп-Джет»

был учтен опыт создания состоящих на вооружении шведских ВМС противолодочных торпед TR45 и универсальных TR62.

Такой подход к конструированию данного вида морского вооружения уменьшает стоимость их применения и обслуживания, позволяет проводить модерниза-

цию с использованием новых технологий и добавлять другие системные функции. Обеспечивается также полная совместимость торпеды с существующими системами хранения.

Боевое применение торпеды TS47 осуществляется следующим образом. После ее выхода из торпедного аппарата под-

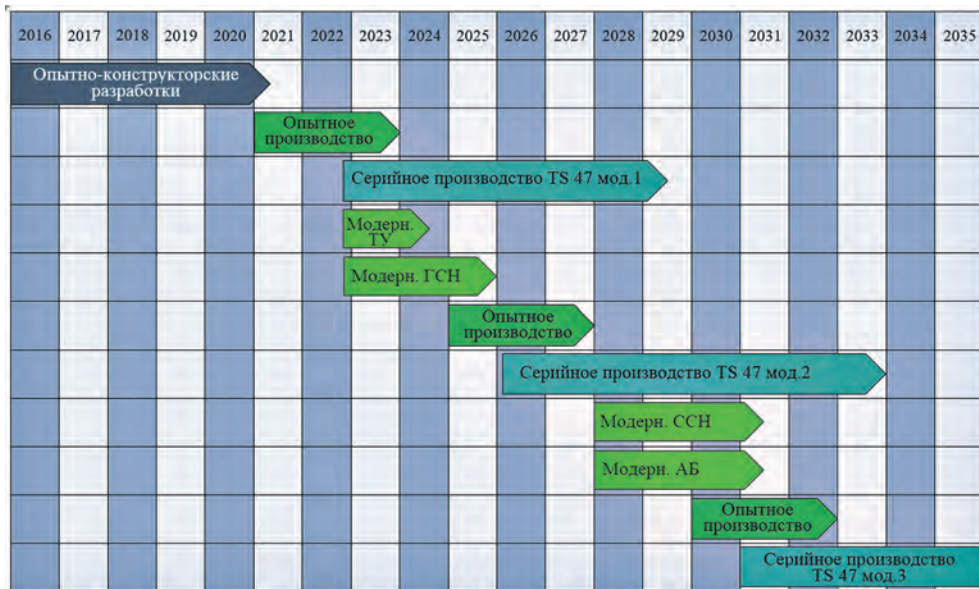

**График разработки, модернизации и производства торпеды TS47 до 2035 года (по информации компании «Сааб дайнэмикс»)**

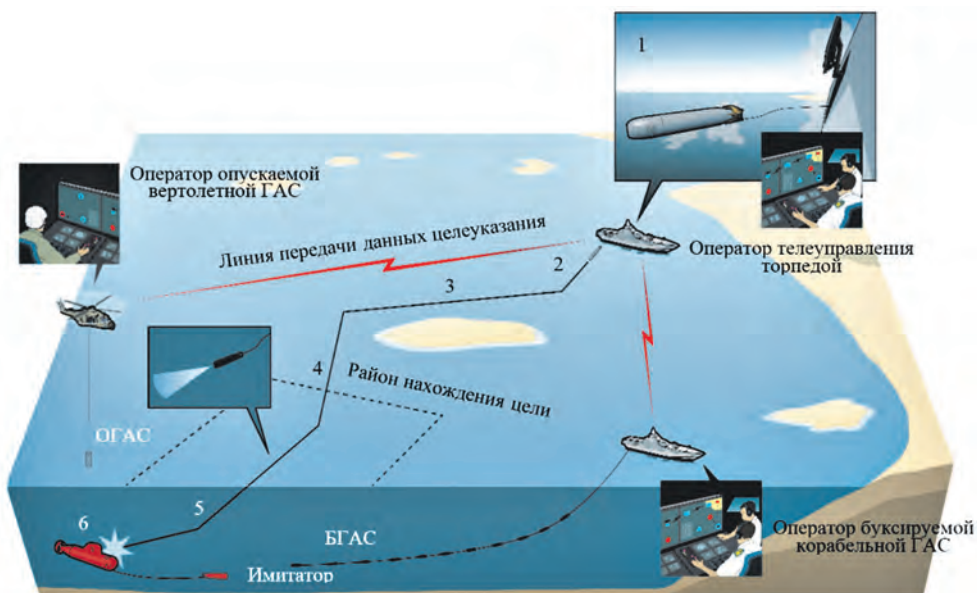

**Боевое применения торпеды TS47 в противолодочной операции:**  
1 – пуск торпеды с борта корвета типа «Висбю»; 2 – стабилизация торпеды по глубине и курсу; 3 – маршевый участок; 4 – огибание препятствий в режиме телеуправления; 5 – торпеда в режиме самонаведения; 6 – подрыв боевой части

водной лодки, надводного корабля или сброса с вертолета она стабилизирует свое местоположение по данным системы боевого управления (СБУ) носителя по курсу и глубине. Далее оператор СБУ в режиме телеуправления задает курс, скорость и глубину хода по данным внешних источников – бортовых гидроакустических станций (ГАС) и гидрографических данных, выводя торпеду на маршевый участок (при отключенной ГСН). Это позволяет снизить демаскирующие признаки, а также исключить гидроакустическое противодействие и возможность наведения на имитатор подводной лодки.

На маршевом участке в условиях малых глубин и сложного рельефа дна предусмотрен режим кратковременного включения ГСН и акустического лага как источников данных для корректировки параметров движения торпеды при двусторонней свя-

зи с оператором. В этом случае она может огибать подводные препятствия.

При входе торпеды в район нахождения цели, границы которого определяют операторы СБУ носителей по данным буксируемых ГАС (БГАС) и вертолетных опускаемых ГАС (ОГАС), идет постоянное уточнение местоположения цели. Далее оператор телеуправления подает команду на переход в режим самонаведения или торпеда самостоятельно включает его при обрыве кабеля. В режиме самонаведения (без ТУ) взрыватели TS47 автоматически переводятся в боевой режим, а при телеуправлении это действие полностью контролируется оператором. Поскольку ГСН и ССН торпеды позволяют отслеживать несколько целей одновременно, их выбор остается за специалистом или происходит автоматически согласно заложенным алгоритмам.

*В рамках комплекса мероприятий, проводимых командованием ВМС Швеции по обновлению флота, принятие на вооружение универсальной торпеды TS47 повысит эффективность решения боевых задач. Современный уровень в области электроники, двигателестроения и разработки аккумуляторов на новой электрохимической базе обеспечил достаточно высокие тактико-технические характеристики этой торпеды. Возможность телеуправления TS47 с борта вертолета ставит ее в разряд нового поколения такого оружия. Реализованный в торпедо модульный принцип архитектуры создает условия для технического и технологического задела на будущее, обеспечивая национальным ВМС определенное превосходство в данном виде вооружений.*



## АМЕРИКАНСКАЯ ПРОТИВОКОРАБЕЛЬНАЯ РАКЕТА «ГАРПУН»

Капитан 2 ранга А. КУБАТОВ

**В** 1965 году в военно-морских силах США начались исследования по созданию ракеты с дальностью полета до 45 км для уничтожения подводных лодок, находящихся в надводном положении. Проекту было присвоено кодовое название «Гарпун». После того как в 1967-м фрегат израильских ВМС «Эйлат» был потоплен двумя противокорабельными ракетами (ПКР) советского производства П-15, командование ВМС США приняло решение создать специализированное противокорабельное ракетное оружие. Поэтому основным направлением программы «Гарпун» стала борьба с надводными кораблями.



*Пуск противокорабельной ракеты «Гарпун» с борта корабля (вверху); ПКР «Гарпун» на внешних подвесках базового патрульного самолета P-8A «Посейдон» (внизу)*



Официально работы начались в 1968 году. В 1970-м ракете было присвоено обозначение ZAGM-84A. В июне 1971 года компания «Макдоннелл-Дуглас» получила контракт на создание ПКР «Гарпун». Первый полет ракеты, оснащенной твердотопливным ракетным двигателем, состоялся в 1972-м. К тому времени было решено иметь три варианта: для авиации, надводных кораблей и подводных лодок, получивших обозначение AGM-84A, RGM-84A и UGM-84A соответственно.

Из-за возросших требований по дальности полета (до 90 км) было решено оснастить новую ПКР турбореактивным двигателем. В 1977 году был принят на вооружение корабельный вариант, в 1979-м – авиационный, а в 1981-м для подводных лодок. К середине 1990-х годов в американских ВМС ракетами «Гарпун» было оснащено более 210 надводных кораблей основных классов (линкоры, крейсера, эсминцы и фрегаты), до 65 проц. атомных подводных лодок и свыше 800 самолетов. Кроме того, были созданы учебно-тренировочные варианты AGM/RGM/UGM-84A, не оснащенные боевой частью, – ATM-84A, RTM-84A и UTM-84A.

Конструктивно ракета состоит из четырех частей: головного отсека системы наведения AN/DSQ-44 (приборный) и хвостового, отсеков боевой части WAU-3(V)/B и маршевого двигателя A/B44G-1.

После ряда доработок на вооружение американских ВМС поступил новый вариант – «Гарпун» блок 1B, получивший обозначение AGM-84C. В войска первые ракеты поступили в июне 1982 года. В отличие от AGM-84A он выполняет полет на меньшей высоте. Также был создан его учебный вариант.

В 1985 году была создана новая модификация – «Гарпун» блок 1C. Она получила обозначение AGM-84D. У этой ракеты была увели-





*Основные элементы конструкции противокорабельной ракеты AGM-84A «Гарпун»*

### ОСНОВНЫЕ ТТХ ПРОТИВОКОРАБЕЛЬНОЙ РАКЕТЫ «ГАРПУН»

Характеристики	A/R/UGM-84A и B	A/R/UGM-84C и O	A/R/UGM-84D2	AGM-84E
Длина с ускорителем, м	4,57		5,18	5,23
Диаметр, мм	0,34			
Размах крыла, м	0,91			
Стартовая масса, кг	667		742	765
Масса боевой части, кг	225		235	225
Максимальная дальность полета, км	120	150	280	150
Скорость полета на маршевом участке траектории, М	0,85			
Система наведения	на маршевом участке полета	Инерциальная		Инерциальная с коррекцией КРНС «Навстар»
	на конечном участке полета	Активная радиолокационная		Тепловизионная с телеуправлением

чена дальность полета до 220 км за счет использования топлива другого типа.

После этой модификации было еще несколько: «Гарпун» 1E SLAM – AGM-84E (начало разработки 1986 год); «Гарпун» блок 1D – AGM-84F (1989) и AGM-84H SLAM ER (1994). В 1996 году компания «Макдоннелл-Дуглас» предложила программу модернизации «Гарпун 2000», которую позже развили в «Гарпун» блок 2. На сегодняшний день насчитывается более 10 модификаций ПКР «Гарпун».

Ракета имеет дозвуковую скорость полета и может нести боевую часть массой 225 кг (у модификации 84D2 масса БЧ 235 кг). Максимальная дальность от 120 до 280 км (в зависимости от модификации).

В настоящее время «Гарпун» производят на предприятиях американской корпорации «Боинг». Рыночная стоимость од-

ной ПКР на 2008 год составляла 1,5 млн долларов.

По оценкам американских военных специалистов, данная ракета является одной из самых успешных разработок и распространенных ПКР в своем классе. По данным на начало 2021 года она состоит на вооружении более 30 государств, в том числе стран НАТО, ОАЭ, Пакистана, Бразилии, Саудовской Аравии, Сингапура, Таиланда, Израиля, Чили, Индии, а с недавних пор и Украины. Однако российские войска в ходе специальной военной операции по защите населения Донбасса нашли надежное средство борьбы с этим разрекламированным американским оружием. В частности, ВКС России в районе населенного пункта Усатово Одесской области высокоточным оружием уничтожили украинскую пусковую установку ракетного комплекса «Гарпун». ➤

## О РАЗВЕРТЫВАНИИ БАТАЛЬОННОЙ ТАКТИЧЕСКОЙ ГРУППЫ НАТО В РУМЫНИИ

Министры обороны стран НАТО приняли на встрече в Брюсселе 16 февраля решение о развертывании новой многонациональной батальонной тактической группы альянса в Румынии. По своей конфигурации и численности она должна примерно соответствовать аналогичным группам, развернутым в странах Прибалтики и Польше. Ранее сообщалось, что это будет воинское формирование численностью до тысячи человек под командованием Франции, которая и направит в его состав самый большой контингент.

Главная задача боевой группы НАТО в Румынии, которая координируется Францией, – обеспечение сдерживания. Это заявил 14 агентству «Аджер-прес» командующий боевой группы, полковник Кристоф Деган. «Наша задача – содействовать сдерживанию и защите восточной границы Европы», – сказал он.

В настоящее время, по данным агентства, в Румынии находится примерно 750 французских военных. Они разбиты на три отряда, крупнейший из которых – боевая группа НАТО в Чинку. Пока часть входящих в нее военных находятся в Чинку, а другая – на авиабазе Михаил Когэлничану. Примерно 360 военных – французы, а также присутствуют бельгийцы, а начиная с августа боевую группу пополняют военные из Нидерландов.



Второй отряд с комплексом ПВО средней дальности «Мамба», дислоцированный в Капу Мидия (уезд Констанца), насчитывает около 100 военных также под командованием НАТО. Третий многонациональный отряд сформирован из технического персонала – 150 французов, 60 голландцев, 30 румын и с августа – 50 бельгийцев. Эти военные занимаются строитель-



ством базы для боевой группы НАТО в Чинку, где разместится около 1 тыс. военных. Ожидается, что работы завершатся до зимы, а боевая группа будет полностью укомплектована в ноябре этого года.

## СЕУЛ ФОРМИРУЕТ СТРАТЕГИЧЕСКОЕ КОМАНДОВАНИЕ ДЛЯ СДЕРЖИВАНИЯ СЕВЕРНОЙ КОРЕИ

Министерство обороны Южной Кореи к 2024 году сформирует стратегическое командование (СК), которое возьмет на себя реализацию стратегии превентивного удара по КНДР, а также управление силами и средствами для его нанесения. Об этом сообщил 17 июля еженедельник «Дефенс ньюс».

Новое командование, которое будет подчиняться комитету начальников штабов, должно объединить в себе и осуществлять контроль за применением всех типов имеющихся в стране стратегических вооружений. В настоящее время они находятся в распоряжении отдельных видов войск.

СК также будет отдавать приказы подчиненным силам и средствам на осуществление атаки вражеских целей или перехват ракет противника в рамках стратегии применения системы ПРО «Килл Чейн» и плана массового наказания и возмездия Кореи KMPR (Korea Massive Punishment and Retaliation).

Стратегия «Килл Чейн» предполагает нанесение упреждающего ракетного удара по стратегическим военным объектам КНДР, до того как ее ракеты вышли за пределы территории Северной Кореи, в случае если южнокорейская разведка получит достоверные данные о неминуемой атаке со сторо-



ны Севера. План KMPR, в свою очередь, подразумевает применение баллистических ракет и других вооружений в ответ на возможный ядерный удар со стороны КНДР. По своей сути он представляет собой план полного уничтожения Пхеньяна.

Подчинятся СК будет объединение ракетно-стратегических сил сухопутных войск, на вооружении которого находятся баллистические ракеты «Хёнму», объединение ПВО и ПРО военно-воздушных сил с зенитными ракетными комплексами «Пэтриот» РАС-3, истребителями F-35A и разведывательными беспилотниками «Глобал Хок».

Кроме того, в подчинении нового командования окажутся подводные лодки – носители баллистических ракет с возможностью пуска из погруженного состояния, разведывательные спутники военного назначения, подразделения киберборьбы и космические войска.



Планируется, что во главе СК на ротационной основе будет стоять либо трехзвездный генерал, либо адмирал. В МО также добавили, что наряду с этим в стране хотят повысить разведывательный потенциал, улучшить архитектуру противоракетной обороны и нарастить возможности для нанесения превентивного удара.

## США ПЛАНИРУЮТ УВЕЛИЧИТЬ РАСХОДЫ НА КОСМИЧЕСКУЮ ДЕЯТЕЛЬНОСТЬ

Американская администрация планирует увеличить в 2023 финансовом году ассигнования на деятельность Национального управления по аэронавтике и исследованию космического пространства (НАСА) почти на 12 проц., доведя их до уровня 26 млрд долларов. Это предусматривается проектом американского федерального бюджета на следующий финансовый год.

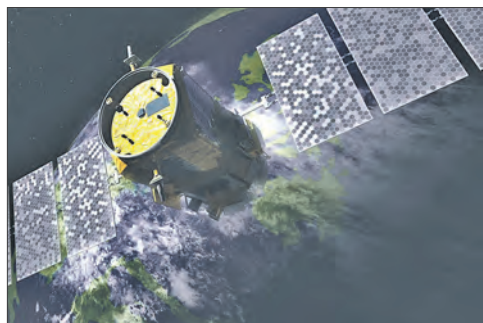

Как говорится в прилагающихся к нему справочных документах, «бюджет запрашивает 26 млрд долларов в качестве ... финансирования для НАСА, речь идет о росте на 2,7 млрд долларов, или на 11,6 проц.», по сравнению с тем уровнем расходов, который был одобрен конгрессом США на 2022 финансовый год. При этом бюджетный запрос предусматривает поддержку «операций международной космической станции (МКС), прокладывая путь к продолжению ее функционирования по 2030 год включительно».

Кроме того, документ предполагает выделение 224 млн долларов на поддержку «разработки коммерческих космических станций, которые НАСА, другие ведомства правительства США, иностранные партнеры и частный сектор смогут использовать после завершения эксплуатации МКС», отмечает Белый дом.



На программу «Артемиды», ставящую целью высадку астронавтов на Луну, исполнительная ветвь власти США предлагает затратить в 2023 году 7,5 млрд долларов (на 1,1 млрд долларов больше, чем в настоящее время), на запуск автоматической станции с целью доставки на Землю образцов грунта и камней с Марса – 822 млн.

НАСА весной 2019 года объявило, что программа «Артемиды» включает три этапа. Первый – вывод в космос с помощью новой ракеты-носителя «Спейс лонч систем» корабля «Орион», который в непилотируемом режиме совершит несколько витков вокруг Луны и вернется обратно. Второй – облет естественного спутника Земли уже с экипажем на борту. На третьем этапе НАСА рассчитывает доставить астронавтов на Луну, а затем отправить их на Марс в середине 2030-х годов.

## СИНГАПУР МОДЕРНИЗИРУЕТ СВОИ ВООРУЖЕННЫЕ СИЛЫ

В настоящее время в стране реализуется государственная стратегия по созданию к 2040 году вооруженных сил «следующего поколения» (SAF-2040, Singapore Armed Forces 2040). В полном соответствии с этой стратегией ВС республики получают новые технику и вооружение.



В сухопутных войсках (СВ) появилось первое подразделение, укомплектованное боевыми бронированными машинами (ББМ) «Хантер», полностью спроектированными и произведенными в стране. Принятая на вооружение в 2019 году, она стала первой в своем роде полностью цифровизированной боевой машиной.

«Хантер» оснащена системой автоматического обнаружения и сопровождения целей, современным комплексом командного управления для лучшей координации действий подраз-

делений на поле боя. В СВ наряду с новыми гусеничными бронетранспортерами, гаубицами и несколькими безэкипажными системами появятся первые пехотные батальоны следующего поколения. Таким образом войска станут «более маневренными и способными наносить удары быстрее и эффективнее».

В ВМС ожидается пополнение флота первой из четырех малозаметных подводных лодок с воздухозависимой энергетической установкой. Планируется заменить шесть корветов класса «Виктория» аналогичным количеством перспективных фрегатов MRCV, поставки которых должны начаться к 2030 году.

В конце текущего года в ВМС появятся первые необитаемые надводные аппараты национальной разработки, предназначенные для патрулирования территориальных вод, которые с 2027 года начнут постепенно вытеснять противоминные корабли. Многоцелевые фрегаты типа «Формидбл» будут переданы для их модернизации.

Что касается ВВС, то к 2040 году их состав планируется пополнить истребителями F-15, F-35 (поставки должны начаться в 2026-м) и беспилотными летательными аппаратами следующего поколения. Уже закупленные БПЛА малой дальности «Орбитер-4» дополнят парк существующих, более крупных беспилотников и расширит их возможности в сборе данных, наблюдении и разведке.

До конца года в ВС Сингапура в качестве нового рода войск появится служба цифровой разведки (Digital and Intelligence Service). Она будет заниматься защитой интересов республики от угроз в цифровой и кибернетической сферах.

## ПЛАНЫ ПЕНТАГОНА ПО ИСПОЛЬЗОВАНИЮ АЭРОСТАТОВ ДЛЯ НАБЛЮДЕНИЯ ЗА ГИПЕРЗВУКОВЫМ ОРУЖИЕМ

Пентагон намерен использовать оснащенные новейшей аппаратурой аэростаты для наблюдения за гиперзвуковым оружием России и Китая. О планах военного ведомства сообщила 5 июля американская газета «Политико».

Аэростаты, «поднимающиеся на высоту от 18 до 27 км, станут частью об-



ширной системы наблюдения Пентагона и могут использоваться для отслеживания гиперзвукового оружия», говорится в материале. Среди преимуществ высотных аэростатов отмечаются «большая длительность полетов в зоне патрулирования, маневренность и универсальность в использовании».

За последние 2 года Вашингтон направил около 3,8 млн долларов на подобные разработки и планирует потратить на это 27,1 млн в 2023 финансовом году (начнется в США 1 октября), сообщает газета. Предполагается, что воздушные шары, оснащенные аппаратурой, способной обрабатывать сложную информацию и ориентироваться в пространстве при помощи алгоритмов искусственного интеллекта, дополнят сеть спутников, которые используются в американской системе противоракетной обороны.

### ФРАНЦИЯ, ГЕРМАНИЯ И ШВЕЦИЯ ПРИНЯЛИ РЕШЕНИЕ СОЗДАТЬ НОВЫЙ ВОЕННО- ТРАНСПОРТНЫЙ САМОЛЕТ

Правительства Франции, Швеции и Германии договорились о совместном создании военно-транспортного самолета (ВТС) среднего класса. Программа получила название FMTC (Future Mid-Size Tactical Cargo), сообщила информационно-аналитическая группа «Джейнс» со ссылкой на министерство вооруженных сил Франции.

Подписание соглашения состоялось 23 июня в дни проведения конференции «Крылья Европы», организаторами которой выступили воздушно-космические силы (ВКС) Франции. По их словам, новая платформа призвана заменить к 2040 году парк находящихся на вооружении трех участников программы военно-транспортных само-

летов С-130 «Геркулес» американской фирмы «Локхид-Мартин» и CN-235 испанской «Каса».

Кроме того, добавили в ВКС Франции, соглашение, реализуемое при поддержке Европейского оборонного агентства EDA в рамках программы Постоянного структурного сотрудничества стран ЕС, определяет тип ВТС, который с 2040 года будет применяться вооруженными силами трех выше названных государств наряду с тяжелым транспортным самолетом А.400М «Атлас» производства концерна «Эрбас дефенс энд спейс».



В заявлении французских ВКС также отмечается, что, хотя соглашение было подписано представителями лишь трех государств Европы, в программе намерены участвовать и ряд других неназванных стран. При этом еще несколько готовы присоединиться к работе над будущим ВТС.

Координатором программы выступает французская сторона. Непосредственная работа над новым ВТС может начаться «ориентировочно в 2026–2027 годах».

Создаваемый ВТС призван дополнить возможности, имеющиеся у самолетов А.400М. В частности, это касается совершения взлета и посадки с/на узкие и короткие неподготовленные взлетно-посадочные полосы, «чтобы иметь возможность коллективно и эффективно справляться с возможными проблемами при транспортировке грузов в рамках военных операций или при устранении последствий чрезвычайных ситуаций».

### ИЗРАИЛЬ ПРОДЕМОНСТРИРОВАЛ НОВЫЙ БПЛА «РИЧ»

Израильская компания «Айстар» представила на выставке «Евросатори-2022» беспилотный летательный аппарат (БПЛА) с вертикальным взлетом и посадкой (ВВП) «Рич». Об этом

в середине июня сообщила информационно-аналитическая группа «Джейнс».



По ее данным, БПЛА «Рич» самолетной конструкции призван стать флагманом в линейке беспилотников компании «Айстар», включающей также аналогично сконфигурированный, но меньший по габаритам «Транзишнл». Он предназначен для запуска и возвращения независимо от взлетно-посадочной полосы и оборудования. Этот аппарат с большой продолжительностью полета несет большой набор универсальных полезных нагрузок и систем связи и рассчитан на совершение непрерывного полета в течение 15 ч на расстояние до 150 км.

Размах крыла «Рич» составляет 5 м (у «Транзишнл» – 3 м), длина 4,4 м, максимальная взлетная масса 65 кг, максимальная масса полезной нагрузки 5 кг. БПЛА оснащен двигателем с рабочим объемом цилиндров 100 см<sup>3</sup>, приводящим в движение толкающий винт для горизонтального полета в самолетном режиме, и электродвигателями мощностью по 60 кВт, приводящими в движение четыре винта для полета в режиме ВВП.

Согласно данным «Айстар», крейсерская скорость БПЛА «Рич» составляет 78 км/ч, максимальная – 126 км/ч. Аппарат способен совершать полет при максимальном боковом ветре 35 км/ч. Рабочая высота полета беспилотника составляет 4 900 м.

По заявлению разработчика, «Рич» – самый крупногабаритный и эффективный БПЛА ВВП в мире. Компания отмечает низкую стоимость эксплуатации беспилотника.

Управление аппаратом может осуществляться с помощью мобильной наземной станции управления, которую «Айстар» называет мобильным блоком управления и контроля. Этот блок также служит для транспортировки «Рич» в зону выполнения задачи, где его могут собрать и развернуть два человека менее чем за 20 мин.

## ПЕНТАГОН ПОЛУЧИТ 500 РОБОТОВ-САПЕРОВ ДЛЯ ОБЕЗВРЕЖИВАНИЯ ВЗРЫВООПАСНЫХ ОБЪЕКТОВ

Американская компания «Теледайн флир дефенс» расширяет сотрудничество с министерством обороны США, обещая поставить Пентагону около 500 роботов-саперов для обезвреживания мин и неразорвавшихся боеприпасов. Об этом 15 июля сообщил еженедельник «Дефенс ньюс».

Речь идет о роботах «Кентавр», предназначенных для минимизации потерь среди личного состава инженерных подразделений при обследовании и обезвреживании взрывоопасных объектов. Такой аппарат оснащен механической рукой-хватом, датчиками и камерами, позволяющими обнаруживать потенциально опасные предметы и совершать манипуляции над ними на безопасном расстоянии. В тех случаях, когда работа ведется в зданиях, военные могут применять его в разведывательных целях. Управлять им можно с расстояния до 1 км.



Аппараты «Кентавр» уже успели рекомендовать себя не только внутри страны, но и в зарубежных конфликтах, где они применялись для поиска угроз. Компания «Теледайн флир», известная ранее под названием «Эндивор роботикс», давно сотрудничает с Пентагоном, поставляя ему робототехнические комплексы для помощи в поиске самодельных взрывных устройств на территории Ирака и Афганистана.

В 2017 году компания получила контракт от командования СВ США на поставку роботов «Кентавр», а в последующие годы аналогичные соглашения были также подписаны с ВВС, ВМС и морской пехотой. Всего, по данным «Дефенс ньюс», с 2020 года «Теледайн» продала госзаказчикам свыше 1,8 тыс. единиц такой техники.

Кроме того, компания поставляет войскам роботы «Кобра» – тяжелую

версию «Кентавра». Данный аппарат также применяется для обезвреживания взрывоопасных предметов и при выполнении других задач, связанных с повышенной опасностью, но несет больше полезной нагрузки. В отличие от «Кентавра», масса которого составляет 72,6 кг, «Кобра» весит более почти 227 кг.

Компания заявила 7 июля о получении новых заказов на робот «Кентавр» общей стоимостью 62,1 млн долларов. Прогнозируя перспективы, «Телейдайн флир» также обсуждает с правительством возможности установки на свои аппараты двух хватов-манипуляторов, с помощью которых можно было бы выполнять более сложные операции.

### ИНДИЙСКИЕ СПЕЦИАЛИСТЫ РАЗРАБОТАЛИ ДИСТАНЦИОННО УПРАВЛЯЕМЫЙ БУЙ-СПАСАТЕЛЬ

Компания «Саиф сиз» (Saif Seas) из Калькутты разработала дистанционно управляемый буй-спасатель и поставила 50 экземпляров данного необитаемого надводного аппарата (ННА) военно-морским силам Индии.

Созданный индийскими специалистами буй предназначен прежде всего для спасения людей на воде. Однако, как считают представители компании-разработчика, если его дооснастить «камерами высокого разрешения, роботизированными манипуляторами или оружием», аппарат сможет выполнять и другие разнообразие задачи.

Изначально предполагалось, что один такой буй будет спасать одного человека. Однако конструкторы смогли усовершенствовать аппарат и в ходе испытаний оказалось, что каждый ННА способен спасти «как минимум трех людей», общая масса которых не превышает 300 кг.

В настоящее время «Саиф сиз» ведет переговоры с представителями сухопутных войск (СВ) Индии относительно поставки своих аппаратов разведывательным подразделениям и выразила надежду, что сделка будет заключена в ближайшее время. Компания ранее уже продемонстрировала официальным лицам СВ, как именно можно применять их разработку в разведывательных целях. Показ был проведен в г. Лех, расположенном в области Ладакх на севере страны.

Кроме того, возможности буй были показаны и представителям нацио-

нальных сил реагирования на чрезвычайные ситуации в Варанаси и Пуне. «Недавно один такой ННА мы поставили их подразделению, базирующемуся на оз. Пангонг», – сообщил исполнительный директор «Саиф Сиз».

Оз. Пангонг, также известное под названием Пангонг-Цо, расположено в восточном Ладакхе и до сих пор являлось предметом территориальных споров между Индией и Китаем. В настоящий момент вооруженные силы обеих стран пытаются улучшить инфраструктуру вокруг водоема и разместить там свои военные объекты.

### ЛАТВИЯ ОТКАЗЫВАЕТСЯ ОТ ДОБРОВОЛЬНОГО ПРИНЦИПА КОМПЛЕКТОВАНИЯ ВООРУЖЕННЫХ СИЛ

Министерство обороны Латвии объявило о начале работы по поэтапному введению обязательной воинской службы. Глава военного ведомства страны Артис Пабрикс отметил, что отправит план введения воинской повинности на утверждение кабинету министров. По его словам, МО республики намерено с января 2023 года начать первый, еще добровольный набор рекрутов. В 2024 его намечается провести в два этапа – в январе и июле. Всего в этот период ведомство рассчитывает привлечь около 1 тыс. военных. С 2028 года планируется полностью вернуться к обязательной воинской службе по призыву.

Служба, согласно планам министерства обороны, будет длиться 11 месяцев, а один месяц станет отпуском. При этом жители республики мужского пола в возрасте от 18 до 27 лет предстоит выбирать один из четырех видов службы: служить в рядах государственной обороны или же в национальной гвардии, также есть возможность пройти университетский курс



командира отделения или альтернативную службу. Женщины могут проходить службу на добровольной основе.



Новобранцы должны будут три месяца заниматься базовой подготовкой, еще три – проходить обучение по выбранной военной специальности, а остальные пять месяцев – посвящены коллективному обучению с другими подразделениями.

Каждый военнослужащий будет ежемесячно получать жалование до 400 евро, бесплатное питание, а также сможет жить в армейских казармах, отметило ведомство.

Минобороны рассчитывает за 5 лет довести число боеспособного населения Латвии в составе вооруженных сил до 50 тыс. человек: 14 тыс. будут служить в различных подразделениях армии, 16 тыс. – в рядах национальной гвардии, а 20 тыс. – войдут в резерв.

Власти Латвии отказались от призывного комплектования своих ВС в 2006 году.

## В АРМЕНИИ ПОЯВИТСЯ НОВАЯ ВОЕННАЯ АКАДЕМИЯ

Военная академия появится в Армении в результате объединения Военно-авиационного университета имени Ханперянца и Военного университета имени Саргсяна. Об этом 6 июля на заседании постоянной комиссии по вопросам обороны и безопасности парламента республики сообщил министр обороны Сурен Папикян.

«Сегодня Военный университет имени Вазгена Саргсяна находится в стадии реформирования. Мы объединяем военный и военно-авиационный университеты и создаем военную академию, в которой будут различные кафедры и факультеты, в том числе и для обучения пограничников. До этой реформы у нас не было отдельного учебного заведения для подготовки офицеров пограничных войск», – сказал он.

В 1992 году постановлением правительства Армении республиканский аэроклуб и аэропорт Арзни были переданы в подчинение минобороны. На их базе ведомство создало учебный центр военной авиации МО Армении. 1 апреля 1993 года стал первым военным учебным заведением страны. В ознаменование 60-летия Победы в Великой Отечественной войне в 2005 году университет назван в честь маршала авиации Арменака Ханперянца.

Военный университет имени Вазгена Саргсяна – высшее учебное заведение, действующее в системе министерства обороны Армении. Его задача – подготовить и обучить офицеров, способных выполнять оборонные задачи в мирное и военное время. Был основан 24 июня 1994 года.

## ВИЛЬНИУС ПЛАНИРУЕТ УВЕЛИЧИТЬ ЧИСЛЕННОСТЬ СОЮЗА СТРЕЛКОВ В ЧЕТЫРЕ РАЗА

Численность Союза стрелков Литвы – добровольческой военизированной организации, интегрированной в систему минобороны балтийской республики, – может быть в ходе задуманной реформы увеличена почти в 4 раза. Об этом 5 июля во время конференции в сейме (парламенте), посвященной 25-летию первого закона об организации и предлагаемой реформе ее деятельности, заявил начальник союза полковник Альбертас Дапкус.



«Предлагается вывести Союз стрелков из системы МО и подчинить организацию непосредственно правительству с бюджетом отдельной строкой в 2 проц. от ассигнований оборонного ведомства. Это предоставит нам новые возможности, – сказал Дапкус, –



благодаря которым членство в союзе может возрасти до 50 тыс. человек». Сейчас в нем насчитывается 13 тыс. таких добровольцев.

Бюджет военизированной структуры в 2020 году составлял 2 млн евро. В случае одобрения задуманной реформы он возрастет до 30 млн.

Добровольческий военизированный Союз стрелков Литвы в помощь регулярным вооруженным силам был учрежден в 1919 году, упразднен в 1940-м и воссоздан в 1989-м. Организация, в которой состоят гражданские лица, проводит свои учения, а также участвует в специально организуемых совместных с армией страны учениях.

## АМЕРИКАНСКАЯ МОЛОДЕЖЬ НЕ ХОЧЕТ СЛУЖИТЬ В АРМИИ

В настоящее время вооруженные силы США испытывают трудности с пополнением своих рядов новобранцами. Во всех видах ВС отмечается срыв планов по привлечению молодых людей на военную службу. Так, сухопутные войска достигли лишь 50 проц. цели по набору – 60 тыс. солдат. К первому октября недобор может составить уже 25 проц.

Армию США начали комплектовать на добровольной основе с 1973 года. Трудности с набором военных появлялись только в 1999, 2005 и 2018 годах, и они возникали из-за экономического бума или потерь в конфликтах.

В Пентагоне опасаются, что 2022 год станет наиболее сложным за всю историю существования контрактных войск. Вооруженные силы США сократились на 12 тыс. солдат, в связи с тем получилось найти необходимое число новобранцев из-за их отказа служить.

Число годных к военной службе американцев сократилось, еще меньше молодых людей хотели бы служить в армии. Одна из причин заключается в невозможности исполнить воинскую обязанность множеству лиц в возрасте от 17 до 24 лет из-за ожирения, наркотической зависимости и судимостей. К службе годны только 23 проц. молодых людей (в прошлые годы их доля составляла 29 проц.). При этом только 9 проц. из них рассматривают возможность поступить на нее, что является самым низким показателем с 2007 года.

Впрочем, даже те, кто мог бы пойти в армию, мало заинтересованы в подобной перспективе. На это влияют

сразу несколько факторов: наличие более привлекательных карьерных путей, недостаток информации о военной службе, а также беспрецедентное падение авторитета вооруженных сил после фиаско с выводом войск из Афганистана в 2021 году.

В начале мая в Пентагоне заявили о снижающейся боеготовности ВС США в связи с эпидемией ожирения в стране. Уточняется также, что начиная с 1960-х годов количество новобранцев, принятых в американскую армию, несмотря на излишний вес, удвоилось в мужском сегменте рекрутов и утроилось в женском.



3 февраля стало известно, что сухопутные войска США начинают увольнять непривитых военнослужащих. Данное решение грозит потерей около 3 тыс. военнослужащих. Обязательная вакцинация введена в ВС в августе 2021 года. Приказ был подписан министром обороны США Ллойдом Остином. До этого времени никого из выполнивших этот приказ не отстраняли.

## ПИЛОТЫ ВВС ШВЕЦИИ НЕУДОВЛЕТВОРЕННЫ УСЛОВИЯМИ СЛУЖБЫ И УРОВНЕМ ДЕНЕЖНОГО СОДЕРЖАНИЯ

Половина пилотов истребителей шведских ВВС намерены уйти со службы из-за недовольства условиями службы и уровнем денежного содержания. Сообщила 20 июля газета «Дагенс нюхетер».

Основное недовольство летчиков вызывают размер заработной платы и условия выхода на пенсию. Если в 1999 году начальная зарплата подготовленного пилота составляла 38 тыс. крон, то есть соответствовала зарплате члена парламента, то сегодня парламентарии получают 71,5 тыс. крон (более 7,2 тыс. долларов), в то время как стартовая зарплата летчика истре-

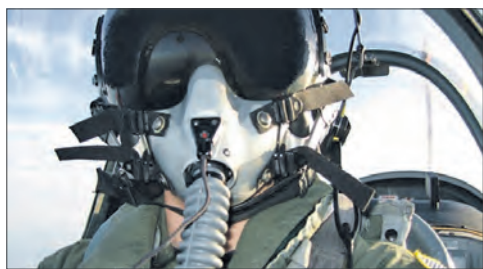

билетя повысилась лишь до 42 тыс. крон (свыше 4,2 тыс. долларов).

В интервью газете один из пилотов, говорит, что, решив прийти в эту профессию, он исходил из того, что уйдет на пенсию в 55 лет. Однако в 2016 году пенсионный возраст был увеличен до 67 лет, и он, как и другие его коллеги, родившиеся после 1986-го, лишился соответствующей привилегии. Летчик также рассказал, что пилотов истребителей привлекают перспективой летать на самолетах «Грипен» – одной из самых современных боевых машин в мире и, согласно данным Шведского агентства работодателей, летающие на «самолетах со сложными системами» должны иметь второй по величине уровень зарплаты – «пятый». Однако в шведских ВВС для летчиков истребителей установлен «третий» уровень, применяемый к пилотам более простых самолетов.

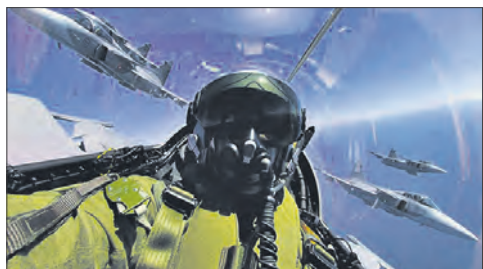

Издание отмечает, что конфликт вокруг условий службы военных летчиков ставит под удар будущее ВВС, а также не лучшим образом скажется на развитии и образе вооруженных сил Швеции, особенно когда королевство находится на пороге вступления в НАТО.

### НОВЫЕ ТРЕБОВАНИЯ К ВНЕШНЕМУ ВИДУ ВОЕННОСЛУЖАЩИХ КАНАДЫ

Вооруженные силы Канады вносят серьезные изменения в устав, который касается внешнего вида военнослужащих. «Изменения вступят в силу в начале сентября 2022 года», – говорится в документе. В нем уточняется,

что текущие инструкции, регулирующие положения внешнего вида канадских солдат и офицеров, уже устарели и не соответствуют современным реалиям.

В частности, нововведения коснутся причесок военнослужащих. С сентября как новобранцы, так и старослужащие



могут носить волосы любой длины, а также красить их в любые цвета. Решается не брить лицо и носить бороды, бакенбарды и усы любых форм. Главное за ними правильно ухаживать, чтобы они имели опрятный вид.

Еще одно нововведение касается татуировок, которые теперь можно будет делать и на лице, но они не должны пропагандировать расизм, сексизм, гомофобию и религиозную и другую нетерпимость. Кроме того, допускается ношение длинных ногтей, колец и пирсинга в ушах, в том числе и так называемых серег-тоннелей определенной ширины.



С сентября военнослужащие получают право носить рюкзаки на одном, но левом плече, чтобы иметь возможность свободно отдавать честь правой рукой. Мужчинам и женщинам также будет разрешено носить элементы одежды противоположного пола, в том числе первые смогут носить юбки.

В документе отмечается, что нововведения вводятся с определенными условиями и при определенной обстановке командиры могут потребовать от подчиненных сбрить бороду, вынуть пирсинг или перекрасить волосы.

### АВСТРАЛИЯ

\* Премьер-министр Австралии Э. Альбанезе и президент Франции Э. Макрон договорились о создании «новых отношений в сфере обороны, оборонной промышленности», а также об укреплении сотрудничества по стратегическим вопросам в космосе. В коммюнике отмечается, что стороны намерены усилить обмен разведанными и результатами наблюдений за водным пространством в Индо-Тихоокеанском регионе. Для этого предполагается укреплять сотрудничество со странами региона, в том числе с Индией, указывается в пресс-релизе.

\* Госдеп США одобрил продажу Канберре 20 реактивных систем залпового огня M142 HIMARS компании «Локхид-Мартин» на сумму 385 млн долларов в рамках американской программы поставки вооружений и военной техники зарубежным государствам FMS (Foreign Military Sale).

\* Согласно заявлению премьер-министра Э. Альбанезе, правительство выплатит французской компании «Наваль групп» компенсацию в размере 555 млн евро за разрыв контракта на поставку дизель-электрических подлодок типа «Атака». Он также выразил уверенность, что сможет нормализовать отношения с руководством Франции после отказа Канберры от поставок французских субмарин.

\* По сообщению издания «Джейнс», госдеп США одобрил продажу Австралии 15 блоков управления и наведения противорадиолокационных ракет PPP типа AARGM (Advanced Anti-Radiation Guided Missile), до 2 двигательных установок высокоскоростных противолокационных ракет HARM, столько же боевых частей и блоков управления к ним. Помимо этого, запрос включал тактические ракеты AGM-88E2, ракеты HARM класса «воздух – поверхность», приемники системы глобального позиционирования GPS для оснащения управляемых ракет. Стоимость сделки 94 млн долларов США.

\* По сообщению издания ЦАМТО, на вооружение ВВС страны продолжают поступать истребители F-35A, заказанные в количестве 72 единиц для замены F/A-18A/B «Хорнет». Они сформируют три строевые и одну учебную эскадрилью на авиабазах Уильямстаун и Тиндал. В общей сложности Канберра может получить до 100 истребителей F-35A. Еще одна партия из 28 самолетов может быть закуплена позднее для замены F/A-18F «Супер Хорнет». Полная готовность парка F-35A ВВС Австралии к применению по назначению запланирована на 2023 год.

### АРГЕНТИНА

\* По информации еженедельника «Дефенс Ньюс», Буэнос-Айрес намерен приобрести че-

тыре тяжелых транспортных вертолета СН-47 «Чинук» производства компании «Боинг» для сухопутных войск и ВВС страны. Новые вертолеты планируется задействовать в качестве тактических транспортных средств, для боевой поддержки спецназа и при устранении последствий чрезвычайных ситуаций.

### БЕЛЬГИЯ

\* Бельгия и Нидерланды подписали соглашение о совместной закупке новых кораблей, согласно которому каждая из стран в течение 10 лет приобретет по шесть тральщиков нового типа. Первый корабль должен быть построен к 2023 году. Общая стоимость 12 кораблей составит 2,2 млрд



евро. Ответственность за изготовление судов на верфи в г. Конкарно (Франция) возложена на объединенное предприятие «Бельгийум наваль энд роботикс» (представляет французские компании «Наваль групп» и «ЕСА групп»). Один корабль предполагается поставить Бельгии к 2024 году, следующий корабль – к 2025-му.

### БОЛГАРИЯ

\* В республике приступили к строительству двух многоцелевых патрульных кораблей типа MMPV. Предварительно передача первого ВМС страны запланирована на III квартал 2025 года, второго – на год позднее. Их водоизмещение составит около 2 300 т, длина корпуса 90 м. Основное вооружение – четыре противокорабельные ракеты, 76-мм артиллерийская установка, восьмичековая установка вертикального пуска ЗУР, 35-мм дистанционно управляемый боевой модуль и легкие торпеды. Корабль может нести один вертолет типа AS-565.

### БРАЗИЛИЯ

\* Сингапурская морская инженерная компания «Семборп марине» заключила контракт на строительство и поставку ВМС республики вспомогательного судна NApAnt для выполнения научно-ис-



следовательских миссий в Антарктике. Стоимость сделки составила 150 млн долларов. Строительство судна ведется на бразильской верфи EJA с участием местной отрасли. Передача его заказчику ожидается в третьем квартале 2025 года. NArAnt заменит в составе бразильского флота вспомогательное судно океанского класса «Ари Ронгел», срок эксплуатации которого подходит к концу.

### ВЕЛИКОБРИТАНИЯ

\* Министр обороны Б. Уоллес запросил правительство увеличить военный бюджет к 2028 году и выделять дополнительные 10 млрд фунтов стерлингов (12,2 млрд долларов) ежегодно на военные расходы. То есть речь идет о повышении уровня военных расходов с 2 до 2,5 проц. к 2028 году. В письме к премьер-министру Б. Уоллес также заявил о дефиците в вооруженных силах королевства БПЛА, летчиков и персонала для службы на атомных подводных лодках.

\* Военное ведомство королевства опубликовало стратегию развития военного общественного интеллекта (ИИ), которая содержит общие принципы развития ИИ британской армии. Министр оборонных закупок Великобритании Дж. Куин выделил четыре ключевых принципа стратегии: эффективность, боеспособность, точность и влияние. По его словам, ИИ в британской армии должен уменьшить нагрузку на персонал, помочь в принятии решений и повысить скорость реагирования на угрозы.

\* Начальник генерального штаба сухопутных войск королевства генерал П. Сандерс считает необходимым «увеличить численность военнослужащих, находящихся в боеготовности в каждый отдельный момент времени», чтобы обеспечить военное сдерживание России. Ранее он направил подчиненным письмо, в котором говорилось об острой необходимости создать армию, которая в любой момент будет готова сражаться в Европе и «победить Россию в бою».

\* По сообщению издания «Джейнс», министерство обороны и предприятия оборонной промышленности королевства, отвечающие за создание перспективного авиационного комплекса FCAS (Future Combat Air System), включающего разработку истребителя шестого поколения «Темпест», готовятся к утверждению в 2024 году всех ключевых положений программы ОВС-2 (экономическое обоснование этой программы – Outline Business

Case-2). В 2025-м ожидается принятие комплексного экономического обоснования программы FBC (Full Business Case), после чего начнется активная фаза строительства истребителя; введение его в строй запланировано на 2035 год.

\* ВВС королевства полагают необходимым на треть увеличить количество противолодочных самолетов, чтобы противостоять «шпионским операциям России» на границах. По информации газеты «Телеграф», в настоящее время на вооружении страны состоят девять патрульных самолетов американского производства P-8A «Посейдон» стоимостью 146,7 млн долларов каждый.

### ГЕРМАНИЯ

\* По данным издания «Джейнс дефенс уикли», Берлин закупит дополнительно семь самолетов базовой патрульной авиации нового поколения P-8A «Посейдон», доведя их общее количество в бундесвере до 12 единиц. Первая партия из пяти машин будет доставлена в Германию к концу октября 2024 года. Ранее в марте 2021-го госдеп США одобрил поставку ФРГ в рамках программы «Иностранные военные продажи» пяти самолетов P-8A «Посейдон», а также другого связанного оборудования и услуг на сумму до 1,77 млрд долларов.

### ГРУЗИЯ

\* Согласно заявлению министра обороны Дж. Бурчуладзе, совместное грузино-польское предприятие по выпуску БПЛА заработает в Тбилиси до конца 2022 года. По его словам, одновременно будет создан центр по обучению работе с беспилотниками. При этом республика намерена продолжать закупки аппаратов за рубежом.

### ДАНИЯ

\* Согласно заявлению министра обороны М. Бедскова, Коленгаген на 3 года продлит срок службы 43 истребителей F-16, которые планировалось вывести из эксплуатации в 2024-м. На этом фоне новые истребители F-35 будут вводиться в строй поэтапно. Продление эксплуатации F-16 обойдется датской казне в 153,7 млн долларов. По словам министра, причина такого решения связана с тем, что «ситуация с политикой безопасности в Европе резко изменилась».

### ЕВРОПЕЙСКИЙ СОЮЗ

\* По сведениям издания «Джейнс», французская компания «Дассо авиасьон» полагает, что первый полет демонстрационного образца истребителя шестого поколения NGF (New Generation Fighter) состоится не в 2027 году, как планировалось, а в 2030-м, и наиболее приемлемый срок принятия его на вооружение не 2040-й, а 2050-й год.

### ЕГИПЕТ

\* По сведениям издания «Джейнс», производство в республике самоходной 155-мм гаубицы K-9 «Тандер» южнокорейской разработки начнется



в 2023 году и в конечном счете 67 проц. компонентов будут производиться на месте. В перспективе Каир намерен не только вооружить гаубицами K-9 собственную армию, но поставлять эти САУ в арабские и африканские страны.

### ИЗРАИЛЬ

\* По информации министра обороны еврейского государства Бени Ганца, Израиль и США занимаются созданием «ближневосточного альянса противовоздушной обороны, который уже предупредил попытки Ирана угрожать странам региона». По его словам, речь идет о противодействии Тегерану в том, что касается использования беспилотных летательных аппаратов, а также ракетного оружия, в том числе крылатых ракет.

\* Израильская компания «Спир-UAV» представила новейшую систему «Нинокс-103» запуска с подводной лодки (ПЛ) в погруженном состоянии барражирующих беспилотных квадрокоптеров, способных предоставлять экипажу ПЛ данные ситуационной осведомленности без необходимости ее всплытия.

### ИНДИЯ

\* Министр обороны Р. Сингх сообщил о достигнутой с Ханом договоренности углублять сотрудничество в сфере обороны, а также в решении региональных и глобальных проблем в Индо-Тихоокеанском регионе. Стороны подписали также «Заявление о совместном видении оборонного партнерства Индии и Вьетнама на период до 2030 года».

\* По сведениям издания «Нейвал тудей», военное ведомство республики намерено приобрести восемь корветов нового поколения типа NGC собственной разработки стоимостью около



4,6 млрд долларов. Они станут универсальными платформами для выполнения различных задач, в том числе патрулирования, проведения операций по сопровождению или сдерживанию, выявлению и поражению береговой инфраструктуры противника.

\* Правительство республики одобрило в рамках новой военной программы стоимостью 9,8 млрд долларов создание цифровой системы для обеспечения логистических, финансовых и кадровых процессов для береговой охраны республики.

\* По информации министра обороны Р. Сингха, Нью-Дели передал Ханю 1 млн долларов на создание языковой и ИТ-лаборатории в школе подготовки офицеров ВВС в г. Нячанг, где вьетнамские пилоты изучают английский язык и проходят курсы предполетной подготовки. Там же с 2018 года повышают свою квалификацию индийские военнослужащие. В свою очередь, вьетнамские пилоты проходят стажировку в Индии.

\* По данным индийского агентства ANI, ВВС республики намерены приобрести у иностранных производителей 114 новых истребителей, из которых не менее 96 должны быть построены на своей территории с участием местных производителей по схеме «сделай в Индии». Остальные 18 машин планируется закупить у стран-импортеров. Ожидается, что в тендере примут участие крупнейшие мировые производители авиатехники, в том числе американские компании «Боинг» и «Локхид-Мартин», шведская «Сааб», российские МиГ и «Иркут», французская «Дассо авиасьон».

\* Министерство обороны выдало государственной компании «Бхарат дайнэмикс лимитед» контракт стоимостью 424,4 млн долларов на поставку 400 управляемых ракет (УР) «Астра» Mk.1 класса «воздух – воздух» собственного производства. Согласно заявлению военного ведомства, данный контракт можно расценивать как шаг на пути к независимости Индии от авиационного вооружения иностранного производства. УР «Астра» должны в течение 4 лет заменить состоящие на вооружении ракеты российского производства, а также аналогичные французские MICA и израильские «Дерби».

\* По сообщению министра обороны Р. Сингха, Индия и Малайзия, связанные крепкими отношениями в сфере обороны, намерены и дальше углублять военно-техническое сотрудничество. Как ранее сообщила газета «Экономик таймс», Нью-Дели предложил Куала-Лумпур приобрести 18 индийских легких боевых самолетов «Теджас», а также поддерживать в летном состоянии находящиеся на вооружении малайзийских ВВС истребители Су-30.

### ИОРДАНИЯ

\* Американская корпорация «Локхид-Мартин» приступила к строительству для Аммана восьми новых многоцелевых истребителей F-16C/D блок 70. Ранее, в феврале 2022 года, госдепартамент США одобрил потенциальную поставку Иордании 12 истребителей F-16C блок 70, четырех самолетов F-16D блок 70, шести подвесных контейнерных систем целеуказания AN/AAQ-33, 72 пусковых установок LAU-129, 21 автоматической пушки M61A1 «Вулкан», а также сопутствующего оборудования, боеприпасов и услуг на сумму 4,21 млрд долларов.

## ИРАН

\* По утверждению заместителя командующего силами ПВО бригадного генерала А. Эльхами, Тегеран в ближайшее время представит зенитные ракеты с дальностью перехвата 300 км. В настоящий период на вооружении Ирана находятся различные зенитные ракетные установки советского производства, в частности 2К12 «Куб», С-200 «Вега», «Тор-М1» и ЗСУ-23-4 «Шилка».

## ИСПАНИЯ

\* Американская компания «Дженерал электрик марине» заключила контракт с испанской «Навантия» на поставку пяти газотурбинных двигателей LM2500 для новых фрегатов проекта F-110, строительство которых ведется на верфи в г. Ферроль. Они должны заменить в начале 2030-х годов шесть испанских фрегатов типа «Санта-Мария», состоящих на вооружении более 30 лет. F-110



планируется оснастить многофункциональной системой управления оружием «Иджис» и установками вертикального пуска Mk 41. На борту может базироваться многоцелевой вертолет типа SH-60 «Си Хок» или NH-90.

\* По данным еженедельника «Дефенс ньюс», Мадрид подписал контракт на поставку 20 истребителей «Тайфун» производства консорциума «Еврофайтер» для замены парка устаревших самолетов F-18 «Хорнет» своих ВВС. Стоимость сделки составляет 2 млрд евро (2,1 млрд долларов). Она является частью более масштабных планов Испании по замене около 70 самолетов F-18 американской компании «Боинг», находящихся на вооружении ВВС королевства. Поставки самолетов должны начаться в 2026 году, а общее количество истребителей «Тайфун» в составе ВВС королевства должно достигнуть 90 единиц.

\* Новая Зеландия и Испания объявили о создании двустороннего партнерства «Глобальные ценности» (Global Values Partnership) для расширения сотрудничества двух стран и продвижения общих ценностей. В совместной декларации говорится, что стороны желают поддерживать основанный на правилах международный порядок — «сотрудничество на укрепление демократии и стабильности, обеспечение гендерного равенства и защиты прав женщин, верховенства закона и соблюдения прав человека».

## ИТАЛИЯ

\* По сообщению еженедельника «Дефенс ньюс», сухопутные войска республики разрабатывают универсальную платформу, которая станет базой для гусеничных, колесных и амфибийных боевых бронированных машин (ББМ) массой от 35 до 50 т для вооруженных сил стран Евросоюза. По данным издания, такие ББМ могут быть приняты на вооружение европейскими странами к 2030 году.

## КАНАДА

\* Согласно заявлению представителя комиссии британского парламента по бюджету Ива Жиру, Оттава должна в ближайшие 5 лет увеличить военный бюджет на 75,3 млрд долларов, чтобы соответствовать требованиям НАТО выделять на оборону не менее 2 проц. ВВП страны. По его расчетам, для достижения этого уровня военный бюджет необходимо увеличить с 36,3 млрд долларов в 2022/2023 финансовом году до 51 млрд в 2026/2027-м. Канадское правительство израсходовало в 2021 году на содержание вооруженных сил 1,36 проц. ВВП.

## КИТАЙ

\* По утверждению заместителя министра обороны США по политическим делам К. Кола, КНР может в ближайшие 10 лет увеличить свой ядерный арсенал в 3 или 4 раза. По его словам, «перспектива стоять лицом к лицу с двумя ядерными державами — равными в количественном и качественном отношении — стала бы новым феноменом. Где-то в 2030-х годах дело может обернуться именно таким образом». Ранее в обнародованном в ноябре 2021 года докладе Пентагона говорилось, что Пекин способен довести к 2030 году размер своего ядерного арсенала, как минимум, до 1 тыс. боезарядов.

## ЛАТВИЯ

\* Министр обороны Латвии А. Пабрикс и министр обороны Эстонии К. Лаанет подписали протокол о намерении закупить системы противовоздушной обороны средней дальности. Рига и Таллин полагают, что совместное приобретение системы ПВО позволит эффективно использовать выделенные на оборону средства, а также укрепит стабильность и безопасность в регионе.

## НАТО

\* По информации генсека НАТО Й. Столтенберга, альянс планирует увеличить численность своих передовых боевых групп в каждой из восточно-европейских стран с батальонного до бригадного уровня с созданием передовых штабов и складов вооружений, а также с распределением сил для действий на территории конкретных государств на восточном фланге.

\* По сообщению пресс-службы НАТО, Франция, Германия, Великобритания, Греция, Италия и

Нидерланды выделили 26,7 млн евро на реализацию программы разработки боевого вертолета нового поколения в рамках проекта альянса «Возможности роторных машин нового поколения» (Next Generation Rotorcraft Capabilities – NGRC). При этом особое внимание будет обращать на гибридные или электрические двигательные системы, открытую (модульную) архитектуру машин и «обеспечение радикально улучшенных летных возможностей».

## НИДЕРЛАНДЫ

\* Госсекретарь по вопросам обороны Кристоф ван дер Маат сообщил, что Амстердам намерен приобрести военно-транспортные самолеты (ВТС) С-390М производства бразильской компании «Эмбраер». Планируется, что начиная с 2026 года она поставит пять таких ВТС, которые заменят четыре устаревших С-130Н «Геркулес», срок эксплуатации которых истекает. Минобороны Нидерландов оценивает программу приобретения С-390М в размере от 1 до 2,5 млрд евро. Бразильский транспортник предназначен для перевозки грузов или топлива массой до 26 т.

## ПАКИСТАН

\* Исламабад и Пекин намерены расширить двустороннее военное сотрудничество и взаимодействие в борьбе с международным терроризмом. В заявлении военного ведомства Пакистана говорится, что оба государства «выражают удовлетворение сотрудничеством в сфере обороны, подтвердили свое стратегическое партнерство и выразили готовность углублять взаимодействие в области обучения военных кадров, обмена технологиями и в борьбе с терроризмом».

## ПОЛЬША

\* Согласно пресс-релизу военного ведомства, расходы на оборону Польши в 2022 финансовом году составят 2,4 проц. ВВП. Принятый законопроект «О защите Родины» предполагает с 2023 года увеличение затрат на эти цели до 3 проц. ВВП. Как отмечается, учреждение Фонда поддержки Вооруженных сил дает возможность выпуска облигаций и, таким образом, будет также способствовать достижению высокого заявленного уровня расходов на оборону.

\* Руководство ВС республики приняло решение о формировании еще двух дивизий в дополнение к уже существующим четырем, которые будут дислоцироваться в центральной части страны вдоль р. Вислы.

\* Согласно заявлению министра обороны М. Блашак, Варшава намерена закупить южнокорейское вооружение, в том числе танки, боевые машины пехоты и гаубицы. В частности, речь идет о самоходных гаубицах К9 «Тандер», которые используются для производства польских САУ «Краб», 180 танках К2 в версии К2N0, разработанной для Норвегии. Данная модификация отличается усиленной защитой и увеличенной

до 61,5 т боевой массой. В дальнейшем Польша планирует организовать на своих предприятиях выпуск южнокорейских танков.

\* По сообщению польского издания «Дефенс-242», Варшава намерена нарастить возможности тяжелой бронетехники по преодолению водных препятствий. В частности, с французской компанией CNIM заключено соглашение на закупку до конца 2026 года 13 понтонно-мостовых парков PFM за 331 млн долларов с передачей



лицензии, поставкой запчастей и с услугами по обучению. Предполагается, что PFM заменят устаревшие ПП-64 (польский парк, созданный на базе советского ПМП).

\* По информации министра национальной обороны М. Блашак, военное ведомство намерено закупить более 30 многоцелевых средней грузоподъемности вертолетов AW-149 компании



«Леонардо», которые должны заменить противолодочные вертолеты Ми-14 и транспортные Ми-8/Ми-17.

\* По сведениям еженедельника «Дефенс ньюс», компания «Польска група Зброенёва» и южнокорейская «Хёндрэ ротем» договорились о совместной разработке и производстве танков K2PL в интересах сухопутных войск Польши на базе основного боевого танка (ОБТ) К2 «Блэк Пантер». Польский вариант южнокорейского ОБТ имеет увеличенное шасси с дополнительным седьмым катком в каждом звене.

\* Согласно заявлению председателя партии «Право и справедливость» Я. Качиньского, Варшава намерена нарастить численность ВС республики до 400 тыс. военнослужащих, а также полностью перевооружить армию. В частности, польское правительство планирует закупить около 500 РСЗО M142 HIMARS, 32 истребителя F-35, 250 танков M1A2 SEPv3, восемь батарей ЗПК «Патриот» и еще около 500 новых основных боевых танков.

\* По сообщению издания «Нейвал ньюс», министерство национальной обороны заключило контракт с польским судостроительным консорциумом на закупку трех — дополнительно к трем ранее приобретенным — кораблей противоминной обороны класса «Корморан-2» стоимостью



564 млн долларов. Поставка тральщиков ожидается в 2026–2027 годах. Водоизмещение корабля 850 т, длина 58,5 м, ширина 10,3 м, скорость хода 15 уз, дальность плавания не менее 2 500 миль. Экипаж 45 человек с возможностью размещения дополнительно семи бойцов спецназа. Корпус тральщика выполнен из немагнитной стали.

### ПОРТУГАЛИЯ

\* По данным издания «Джейнс», ВМС республики планируют спроектировать и построить морской многоцелевой корабль, предназначенный для развертывания беспилотных надводных и подводных, а также летательных аппаратов. Известно, что многоцелевая платформа предназначена для выполнения широкого спектра задач, включая наблюдение, проведение поисково-спасательных операций и подводных исследований, оказание помощи при стихийных бедствиях. Правительство намерено израсходовать на строительство этого корабля в период с 2023 по 2025 год до 95 млн евро.

### РЕСПУБЛИКА КИПР

\* По информации газеты «Политис», комитет по обороне палаты представителей одобрил иницированную военным ведомством республики сделку по приобретению у Франции шести ударных вертолетов H-145M производства компании



«Эрбас», которые должны заменить выставленные на продажу российские штурмовые вертолеты Ми-35. Стоимость сделки 140 млн евро с уче-

том стоимости сопутствующего оборудования и боеприпасов.

### РЕСПУБЛИКА КОРЕЯ

\* По сведениям еженедельника «Дефенс ньюс», комитет по рассмотрению оборонных проектов одобрил программу модернизации систем ПВО/ПРО «Пэтриот», стоимость которой составляет 750 млрд вон (605 млн долларов). По информации Агентства программ оборонных закупок (DAPA), ее реализация до конца 2026 года предусматривает приобретение неуказанного количества ракет-перехватчиков версии PAC-3 и модернизацию пусковых установок ЗРК «Пэтриот» PAC-2 до конфигурации PAC-3 (Patriot Advanced Capability-3).

\* Комитет по рассмотрению оборонных проектов одобрил программу разработки вертолета противоминной борьбы MCH (Mine-Countermeasures Helicopter), предназначенного для обнаружения морских мин и обезвреживания их. На этот проект правительство планирует к 2030 году израсходовать 970 млрд вон. DAPA рассчитывает, что новый вертолет поступит на вооружение ВМС республики к концу десятилетия.

\* По сведениям еженедельника «Дефенс ньюс», Управление оборонного развития республики ADD (Agency for Defense Development) завершило исследования на предмет возможности применения робототехники для автономного обследования туннелей и других подземных сооружений. Согласно изданию, ADD спроектировало и изготовило совместно с компанией «Ханхва дефенс» модульного робота, который можно задействовать в ходе обследования подземных тоннелей даже в отсутствие топографической информации по нему. «Аппарат способен обнаруживать потенциальные угрозы и строить 3D-карту тоннеля, — заявили в управлении.

### РУМЫНИЯ

\* Правительство одобрило закупку в Норвегии 32 истребителей F-16 с первоначальной материально-технической поддержкой, а также дополнительным пакетом изделий и услуг. Контракт включает подготовку минимального количества специалистов из числа инженерно-технического персонала ВВС Румынии. По предварительным оценкам, приобретение F-16 обойдется в 454 млн евро.

### ФРАНЦИЯ

\* По сведениям издания «Нейвал ньюс», в конце 2022 года французский флот получит вторую атомную подводную лодку (ПЛА) проекта «Барракуда» — «Дюге-Труэн», которая войдет в боевой состав ВМС только в 2023-м. Еще три подлодки этого класса находятся на разных этапах постройки, а строительство последней завершат на рубеже 2029–2030 годов. Головная ПЛА «Сюффрен» введена в строй в июне с. г. Шесть многоцелевых ПЛА этого класса заменят подлодки класса «Рюби», эксплуатируемые с 1980-х годов.



\* Согласно заявлению американского госдепа, Париж присоединился к предложенным Вашингтоном соглашениям о нормах поведения в космосе и об освоении Луны, получившим название «Соглашения Артемиды». Они представляют собой ряд двусторонних договоров между США и странами-партнерами. За основу в значительной степени взяты принципы Договора по космосу 1967 года. В мае 2020-го НАСА представило основные принципы, на которых они будут строиться: в частности, это положения о добыче ресурсов на Луне и идея создания так называемых зон безопасности, которые должны предотвратить «вредоносное вмешательство».

## США

\* По данным издания «Милитэри таймс», члены комитета сената по вооруженным силам одобрили выделение дополнительных 45 млрд долларов на оборону на 2023 финансовый год. Отмечается, что общий размер военного бюджета США составит, таким образом, 847 млрд долларов. Законопроект сенатского комитета также включает в себя повышение заработной платы военным и гражданским сотрудникам ВС на 4,6 проц., закупку новой авиационной, морской и сухопутной техники. Как заявил председатель комитета Джек Рид, законопроект должен устранить последствия инфляции и даст возможность предоставить Украине дополнительную военную помощь в размере 800 млн долларов, а также 2,7 млрд для производства ПТРК «Джавелин» и «Стингер».

\* По данным издания «Нейвал ньюс», строительство головной стратегической ПЛАРБ типа «Колумбия» завершено на 20 проц., а передача ее ВМС США намечена на 2027 год. Всего планируется создать 12 таких подлодок, которые заменят 14 типа «Огайо», выводимых из эксплуатации в 2027 году. Ожидается, что головная лодка выйдет на первое боевое патрулирование в 2030 году и будет эксплуатироваться до 2080-го. Каждая подлодка типа «Колумбия» сможет нести по 16 баллистических ракет «Трайидент-2D5». Кроме того, ПЛАРБ вооружат 533-мм торпедами Mk 48.

\* Согласно отчету счетной палаты, реализация программ по закупке стратегических подводных лодок типа «Колумбия» и многоцелевых типа «Виргиния» задерживается из-за возросших расходов, сбоев поставок и нарушений графика работ в 2021 году. Согласно документу расходы на первую ПЛАРБ увеличились на 3,4 млрд долларов из-за «вынужденной дорогостоящей доработки и некачественной работы подрядчиков», а на вторую — «в связи с высоким спросом на рабочую силу и отсутствием опытных специалистов».

\* В армии США сформировано новое соединение — 11-я воздушно-десантная дивизия «Арктические ангелы», базирующаяся на Аляске и способная действовать самостоятельно по всему Арктическому региону и за его пределами. В ее состав передаются две бригады из 25-й пехотной

дивизии, базирующейся на Гавайях. Американские издания отмечают, что появление арктической дивизии связано с глобальным потеплением и растущей ролью Северного Ледовитого океана для судоходства, а также с необходимостью противостоять действиям России в Арктике.

\* По сведениям пресс-службы Пентагона, с американских военнослужащих с ВИЧ-инфекцией, у которых отсутствуют клинические проявления болезни, сняли ограничения по службе. Минобороны также запретило увольнять офицеров и солдат с аналогичной инфекцией из войск на основании их заболевания.

\* По сообщению еженедельника «Дефенс ньюс», командование ВВС заключило контракты с тремя компаниями («Локхид-Мартин», «Нортроп-Грумман», «L3 Харрис технолоджиз») на разработку в рамках первого этапа новой программы SIAW (Stand-In Attack Weapon) авиационных средств поражения класса «воздух — поверхность» для истребителей F-35, применяемых в зоне действия ПВО противника. В командовании отметили, что данное вооружение позволит истребителю атаковать системы ПВО, установки пуска баллистических ракет, комплексы с крылатыми ракетами для поражения кораблей и наземных целей, комплексы подавления сигналов GPS и других спутников.

\* Американская авиастроительная корпорация «Локхид-Мартин Сикорский» заключила с Пентагоном пятилетний контракт на поставку 120 вертолетов H-60 модели «Блэк Хок» и 135 самолетов как



для армии, так и для гражданской авиации. В общей сложности сумма сделки составит 4,4 млрд долларов. Как пишет американский еженедельник «Дефенс ньюс», поставки по контракту продлятся до 2027 года.

\* Американская компания «Рейтеон миссайл энд дефенс» заключила контракт с Агентством противоракетной обороны министерства обороны США на поставку противоракет «Стандарт-3» блок 2А. По информации компании, сумма сделки составляет 867 млн долларов. Ракетами-перехватчиками оснащаются боевые корабли и наземные комплексы ПРО. Они предназначены для уничтожения баллистических ракет на заатмосферной высоте, оснащены автоматической системой самонаведения, имеют собственный двигатель; уничтожение цели осуществляется за счет кинетической боеголовки без взрывчатки.

\* По сведениям военного ведомства, компании «Рейтеон технолоджиз» и «Нортроп-Грумман» выиграли очередной этап тендера Агентства по противоракетной обороне MDA (Missile Defense Agency) на продолжение разработки противоракеты, способной перехватывать гиперзвуковое оружие. Обе компании получили контракты стоимостью около 41,5 млн долларов в дополнение к уже заключенным ранее сделкам на создание ракеты-перехватчика. Экспертную оценку реализации предварительного проекта системы перехвата гиперзвуковых ракет планируют начать в 2027 финансовом году.

### ТАЙВАНЬ

\* Американский госдеп одобрил возможную поставку запчастей для боевых кораблей на 120 млн долларов в ответ на просьбу представительства Тайбэя в США «осуществить покупку незасекреченных запасных узлов и запчастей для кораблей и корабельных систем», а также получить логистическую помощь технического характера.

### ТАИЛАНД

\* Согласно письменному заявлению Пентагона, Соединенные Штаты готовы оказывать помощь в деле повышения эффективности взаимодействия американских и королевских вооруженных сил, а также модернизации последних. Стороны отметили следующие приоритеты сотрудничества: киберпространство, космос, оборонная промышленность. Была также дана высокая оценка заключению нового двустороннего соглашения по оборонным технологиям, и достигнута договоренность о разработке плана будущего сотрудничества.

\* Глава Пентагона Л. Остин и премьер-министр, министр обороны королевства Прают Чан-Оча договорились о проведении в 2023 году международных военных учений «Кобра голд» в полном формате после периода их проведения в сокращенном варианте из-за пандемии коронавируса. Эти маневры ежегодно организуются с 1982 года и являются одним из главных символов военного сотрудничества между США и Таиландом.

\* По итогам международного тендера на поставку БПЛА командование ВМС Таиланда выбрало предпочтительным претендентом на победу израильскую компанию «Элбит системз», которая предложила беспилотник «Гермес-900HFE» (High Fuel Engine). Пакет закупки общей стоимостью около 120 млн долларов включает семь БПЛА, два



комплекта мобильных наземных станций управления и один комплект стационарной наземной станции управления.

### ТУРЦИЯ

\* По сведениям газеты «Ени шафак», Анкара выдвинула Швеции и Финляндии десять условий, выполнение которых может изменить позицию республики относительно членства скандинавских стран в НАТО. В частности, обе страны должны заявить о поддержке Турции в противодействии террористическим организациям, приняв соответствующие законодательные акты, закрыть на своей территории все организации, связанные с Рабочей партией Курдистана, и принадлежащие им активы и медиа-ресурсы. Кроме того, требуется экстрадиция из Швеции и Финляндии лиц, связанных с террористами.

\* В Мраморном море продолжаются ходовые испытания универсального десантного корабля (УДК) «Анадолу» — первого корабля такого типа, построенного для ВМС республики. По сведениям



издания «Нейвал ньюс», УДК должен быть передан турецкому флоту в октябре с. г. В текущем году планируется также начать испытания палубного беспилотника «Байрактар» ТБ-3, разработанного специально для размещения на «Анадолу». В авиационную группу кроме беспилотников планируют включить ударные вертолеты Т-129 «Атак», многоцелевые вертолеты AS-532 и противолодочные вертолеты S-70B «Си Хок».

### ФИЛИППИНЫ

\* Экс-президент Р. Дутерте заявил, что он надеется на мирное разрешение конфликтов между Москвой и Киевом, а также Пекином и Тайбэем. По его словам, бомбежки мирного гражданского населения — «это не то поведение, которое мы хотели бы видеть в XXI веке». Кроме того, он вновь предупредил, что «мир окажется в опасности, если Россия решит применить ядерное оружие, если у нее не останется выбора».

\* По сообщению филиппинского агентства PNA, Манила намерена закупить многоцелевые истребители MRF (Multi-Role Fighter). Рассматриваются два основных предложения: последняя версия F-16 производства компании «Локхид-Мартин» и шведский истребитель JAS-39 «Грипен» фирмы «Сааб». Планируется приобрести не менее 12 истребителей для патрулирования территориальных вод и воздушного пространства страны.

\* По данным издания «Нейвал ньюс», южнокорейская компания «Хёндай хэви индастриз»

подписала контракт с министерством национальной обороны Филиппин на строительство шести новых морских патрульных кораблей типа OPV стоимостью 573 млн долларов США. Их водоизмещение 2 400 т, длина 94,4 м, ширина 14,3 м, максимальная скорость 22 уз, дальность плавания 5 500 морских миль. Предусмотрено также базирование на борту многоцелевого вертолета и нескольких БПЛА. Поставка шести кораблей OPV запланирована до 2028 года.

\* На верфи «Израэль шипьярдс» завершается строительство первых двух из девяти заказанных для ВМС страны скоростных ракетных катеров-перехватчиков класса «Шалдаг» версии Mk.5, предназначенных для обеспечения безопасности на море, защиты исключительной экономической зоны и территориальных вод. Длина катера 32,65 м, ширина 6,2 м, водоизмещение 95 т, экипаж 14 человек, максимальная скорость 40 уз, дальность плавания 1 000 миль, автономность 6 сут.

### ФРАНЦИЯ

\* Президент Э. Макрон поручил министру вооруженных сил С. Лекорню пересмотреть программу модернизации вооружений на период с 2019 по 2025 год на фоне конфликта на Украине. По его словам, республика вступила в «период военной экономики, к которому надо будет приспособиться на длительное время». По данным министерства вооруженных сил, на финансирование программы модернизации вооружений Франции с 2019 по 2025 год планировалось направить 295 млрд евро.

\* На верфи французской судостроительной компании «Наваль групп» продолжается строительство 12 противоминных кораблей в рамках реализации совместной бельгийско-голландской программы. Соответствующий контракт предполагает также интеграцию в состав их оснащения около сотни беспилотных систем, предназначенных для борьбы с минной угрозой. Первые тральщики должны передать бельгийскому флоту в 2024 году, а флоту Нидерландов в 2025-м.

\* Французская компания «Некстер» разработала новую версию основного танка национальных ВС «Леклерк», который интегрировали в информационно-управляющую систему SCORPION, оснастили новой радиостанцией «Контакт» и усили-



ли его динамическую защиту. Сообщается, что «Леклерк» вооружен дистанционно управляемым боевым модулем с пулеметом. Машина получила модернизированную систему управления огнем,

которая позволяет использовать снаряды с программируемым взрывателем.

### ЧЕХИЯ

\* Чешская компания «Экскалибур арми» представила демонстрационный образец новой самоходной артиллерийской установки «Морана», оснащенной орудием калибра 155 мм. Как сообщил портал «Арми рекогнишн», она обладает высокой мобильностью и может применяться как в составе артиллерийских подразделений, так и в качестве одиночного орудия огневой поддержки. По данным издания, дальность стрельбы «Морана» 41 км, а возимый боезапас 45 выстрелов.

\* Согласно данным военного ведомства, Прага намерена увеличить численный состав ВС к 2030 году до 30 тыс. военнослужащих, а количество активных резервистов – до 10 тыс. человек. В данный момент численность формируемой на контрактной основе национальной армии составляет почти 28 тыс. солдат.

### ШВЕЦИЯ

\* ВВС королевства приняли решение не модернизировать шесть состоящих на вооружении самолетов ВТА С-130Н «Геркулес», а приобрести более новые самолеты С-130J из состава ВВС Италии. По информации командующего ВВС Швеции генерал-майора Карл-Йохана Эдстрема, первые два С-130J будут доставлены в страну в 2023 году. Не исключено, что пятый и шестой самолеты также могут быть приобретены в Италии. Закупка всех машин должна быть завершена к 2025 году.

\* По сведениям издания «Дефенс ньюс», Швеция подписала соглашение о намерениях с компанией «БАэ системз бофорс» о закупке



155-мм самоходных гаубиц «Арчер». Ранее она уже приобрела 48 таких установок.

### ЯПОНИЯ

\* По информации издания «Нейвал ньюс», пятый фрегат «Яхаги» типа «Могами» (тип 30FFM) производства компании «Мицубиси хэви индастриз» проходит испытания с дальнейшей его передачей ВМС Японии в конце 2023 года. Водоизмещение корабля 5 500 т, длина 132,5 м, ширина 16,3 м, скорость хода свыше 30 уз, численность экипажа 90 человек. На его борту могут базироваться многоцелевой вертолет и различные подводные беспилотные аппараты для противоминной борьбы. ВМС страны намерены ввести в строй в общей сложности 22 таких фрегата.

---

---

## ПРОИСШЕСТВИЯ

---

---

**Афганистан.** 5 июля шесть сторонников захватившего власть в Афганистане радикального движения «Талибан» (запрещено в РФ) погибли, еще двое получили ранения в результате атаки отряда «Фронта национального сопротивления» (ФНС) в провинции Парван. Силы ФНС нанесли ракетные удары по аэродрому Баграм.

\* 7 июля восемь бойцов захватившего власть в Афганистане радикального движения «Талибан» (запрещено в РФ) были убиты, еще четверо получили ранения в северной провинции Панджшер. В одном из районов провинции талибы попали в засаду, устроенную сторонниками ФНС.

\* 14 июля бойцы «Фронта национального сопротивления» атаковали позиции талибов в центральной части провинции Баглан. В ходе боестолкновения в долине Андараб были убиты и ранены 12 боевиков. Ранее в эту провинцию из Кабула были переброшены 600 сторонников «Талибана». Они направились в уезд Хост-ва-Ференг, где отряды ФНС захватили три населенных пункта.

\* 18 июля 17 представителей захватившего власть в Афганистане радикального движения «Талибан» были убиты и несколько ранены, когда они попытались атаковать позиции отрядов «Фронта национального сопротивления» в районе Андараб в провинции Баглан, расположенной на севере страны.

**Бразилия.** 15 июля сотрудник военной полиции южного штата Парана убил восемь человек, включая шесть членов собственной семьи, и покончил с собой. Его мотивы выясняются: известно, что сотрудник находился в процессе развода с супругой, но в полиции заявили, что он не проявлял странностей в поведении.

**Великобритания.** На военном полигоне произошло возгорание в условиях аномальной жары. Об этом 13 июля сообщил телеканал ITV (Ай-ти-ви). Пожар возник во время проведения тренировки подразделения британской армии по боевому развертыванию. Возгорание было локализовано в пределах опасной зоны полигона, где ведется стрельба боевыми боеприпасами и которая является недоступной для гражданских лиц. Армейский полигон на равнине Солсбери на юге Великобритании используется британскими военными уже 150 лет. Ранее сообщалось, что там украинские артиллеристы проходили курс подготовки для последующего применения британских легких полевых гаубиц L119.

\* 18 июля авиабаза Брайз-Нортон ВВС Британии приостановила все полеты из-за воздействия жары на взлетно-посадочные полосы (ВПП). Причиной остановки работы базы, расположенной в графстве Оксфордшир (Юго-Восточная Англия), стало частичное «расплавление ВПП». Летом прошлого года Брайз-Нортон работала с перебоями, из-за того что на нескольких недавно отремонтированных ее участках из-за жары на колесах самолетов оставались следы гудрона. Использование ВПП в условиях, когда ее поверхность становится липкой, считается небезопасным.

**Германия.** Обвинительным приговором завершился в ФРГ громкий судебный процесс над 33-летним военнослужащим, который планировал теракт и был задержан в 2017 году. Как сообщило 15 июля агентство ДПА, его приговорили к 5,5 годам тюрьмы. Суд согласился с доводами прокуратуры, что обвиняемый придерживается праворадикальных взглядов и собирался устроить теракт на территории Германии. Согласно журналу «Шпигель» обвиняемый вел некий черный список с именами тех политиков, кого он собирается убить. Кроме того, у обвиняемого дома нашли инструкции по изготовлению бомбы.

\* Военнослужащим бронетанковой бригады сухопутных войск США в Германии запретили покидать территорию базы по вечерам и ночью и временно лишили права употреблять алкогольные напитки после инцидента с пятью военными, которые в нетрезвом виде катались на электросамокатах по г. Нюрнберг. Об этом 14 июля сообщил телеканал Си-эн-эн со ссылкой на заявление представителя Пентагона. Инцидент с военными произошел на выходных по случаю Дня независимости США, который отмечался 4 июля. Сколько именно выпили военные и какие нарушения они допустили, канал не сообщает. Но американских танкистов обязали изучить положения немецкого законодательства касательно вождения в нетрезвом виде.

**Ирак.** 6 июля семь сотрудников компании, оказывающей ООН содействие в разминировании территории Ирака, были ранены в результате взрыва в провинции Найнава, расположенной на севере страны. Самодельное взрывное устройство (ВУ) было подорвано под микроавтобусом, в котором находилась иракская группа по разминированию. Саперы направлялись для проведения запланированных работ в районе Талькиф севернее г. Мосул.

\* 22 июля военная база на севере Ирака с расквартированными на ней турецкими войсками подверглась ракетному обстрелу. Атака была совершена на лагерь Зликан, расположенный в районе Башика неподалеку от г. Мосул (провинция Найнава). В сторону военного объекта было выпущено три реактивных снаряда. По информации портала «Шафак ньюс», как минимум одна ракета взорвалась на территории лагеря. О возможных жертвах и пострадавших не сообщается.

**Киргизия.** 19 июля военнослужащий пограничной службы страны погиб после нападения на него медведя. В ходе несения службы по охране государственной границы в местности Туштук-Бокбаши Чон-Алайского района тот подвергся нападению, в результате чего получил тяжелые ранения. Несмотря на оказанную первую медицинскую помощь, сержант контрактной службы «скончался от ранений, несовместимых с жизнью».

**Мали.** 5 июля два миротворца Многопрофильной комплексной миссии ООН по стабилизации в Мали (МИНУСМА) погибли и пятеро получили тяжелые ранения в результате взрыва мины на западе страны. Агентство Франс Пресс передает, что убитые миротворцы были военными из контингента Египта в составе МИНУСМА. Террористический акт произошел в 60 км от г. Гао.

\* 10 июля власти Мали арестовали в международном аэропорту столицы страны Бамако 49 военнослужащих вооруженных сил Кот-д'Ивуара. В малийских социальных сетях появилась информация о том, что речь идет о наемниках, которые имели целью совершить в республике государственный переворот. В свою очередь, власти Кот-д'Ивуара проинформировали малийское руководство, что данный отряд является структурой ивуарийского генерального штаба, направленный в состав МИНУСМА для охраны ее объектов.

\* 11 июля сенегальский миротворец из состава миссии МИНУСМА погиб, когда бронетранспортер, в котором он находился, попал в ДТП в центральной части страны. Еще десять человек получили ранения. Все пострадавшие находятся в госпитале. Инцидент произошел в области Мопти в 7 км к юго-востоку от г. Севарэ.

\* 22 июля один военнослужащий погиб и пятеро были ранены при отражении атаки террористов на армейскую базу Кати вблизи столицы страны Бамако. Боевики из группировки «Катиба Масина» предприняли попытку атаковать двумя начиненными взрывчаткой автомобилями армейские объекты материального обеспечения и хранилище нефтепродуктов на базе.

**Мексика.** 26 июля военнослужащие ликвидировали лагерь подготовки членов организованной преступной группировки в штате Мичоакан на западе страны. Во время операции в районе г. Сьюдад-Идальго силовики задержали 37 человек. Во время обысков в лагере военные изъяли 37 автоматических винтовок и 150 магазинов к ним, свыше тысячи патронов, подствольный гранатомет и тактическое снаряжение. Мичоакан многие годы остается в числе самых опасных регионов Мексики. В 2021 году от рук преступников там погибли 2 732 человека.

**Пакистан.** 5 июля десять военнослужащих сил безопасности страны получили ранения в результате взрыва, осуществленного террористом-смертником в округе Северный Вазиристан (северо-западная провинция Хайбер-Пахтунхва). Инцидент произошел в г. Мирали, где террорист-смертник привел в действие взрывное устройство рядом с автоколонной с военнослужащими сил специального назначения. Трое из числа раненых были госпитализированы в критическом состоянии.

\* 7 июля один пакистанский военнослужащий погиб в перестрелке с боевиками в округе Северный Вазиристан. Инцидент произошел в г. Мирали, где проводилась широкомасштабная антитеррористическая операция. Она началась после того, как 4 июля в г. Мирали террорист-смертник взорвал СВУ рядом с автоколонной с военнослужащими сил специального назначения.

\* 25 июля один пакистанский военный погиб в результате боестолкновения с террористами в округе Дера-Исмаил-Хан (северо-западная провинция Хайбер-Пахтунхва), которое произошло в окрестностях г. Дарабан, где проходила антитеррористическая операция.

**Румыния.** 14 июля беспилотный летательный аппарат (БПЛА) MQ-9 «Рипер», принадлежавший ВВС США, упал в 3 км к югу от 71-й базы румынских ВВС в Кымпия-Турзий (центр страны). БПЛА потерпел аварию во время возвращения на базу, но жертв и пострадавших не зарегистрировано. Летательный аппарат участвовал в учениях и управлялся американскими военнослужащими.

\* Минобороны Румынии сообщило 22 июля, что на полигоне Бабадаг (уезд Тулча на востоке Румынии) во время учебных стрельб, проводимых дислоцированными в этой части страны французскими военными, вспыхнул пожар сухой растительности. Стрельбы осуществлялись с бронетранспортеров из пушек калибра 105 мм. Из-за сильного ветра огонь распространился за пределы рва, который служит юго-восточной границей полигона, к населенным пунктам Сэлчиоарэ и Енисала. Пожар охватил общую площадь примерно 400 га. На этой территории находилась ферма площадью 54 га, которая также полностью сгорела. Вероятной причиной возгорания является падение снаряда, указали в инспекторате по чрезвычайным ситуациям.

**Сирия.** 22 июля три сирийских военнослужащих погибли, семеро пострадали в результате атаки, предпринятой израильскими ВВС. Ударам подверглись объекты в окрестностях Дамаска. Ракетная атака была осуществлена со стороны оккупированных Голанских высот и привела к материальным потерям.

**Сомали.** 6 июля один из старших офицеров службы безопасности Сомали Мохамед Абди Мадобе был убит в 30 км от столицы страны – Могадишо. В г. Афгойе машина, в которой находился Мадобе, была подорвана с помощью мины с дистанционным управлением. Кроме того, еще несколько человек получили ранения. Власти обвинили в террористическом нападении экстремистскую группировку «Аш-Шабаб».

**США.** 20 июля один американский военнослужащий погиб и еще девять пострадали в результате удара молнии в районе военной базы Форт-Гордон (штат Джорджия). Военнослужащие участвовали в полевых учениях в то время, когда в этом районе отмечаются сильные грозы. В Форт-Гордон располагаются войска связи армии США и армейский центр передового опыта в области кибербезопасности. Здесь проходят обучение специалисты по киберзащите и радиоэлектронной борьбе. Сообщая об этом происшествии, телеканал Си-эн-эн отметил, что в течение года во время учений в ВС США уже погибли несколько американских военных.

**Тихий океан.** 18 июля два моряка пострадали в результате пожара на корвете «Гайс» ВМС Перу, участвовавшем в многонациональных военно-морских учениях «Римпак-2022», которые проходили в Тихом океане близ Гавайских о-вов. Огонь в моторном отсеке удалось погасить силами экипажа и с помощью моряков других стран, чьи корабли находились неподалеку. Два члена экипажа корвета были доставлены в Гонолулу на вертолете в стабильно тяжелом состоянии, где им была оказана необходимая медицинская помощь, говорилось в заявлении ВМС Перу.

**Узбекистан.** 5 июля пять реактивных снарядов, предположительно прилетевших со стороны Афганистана, упали на территорию Узбекистана, отмечалось, что при этом взрывов не последовало, жертв не было. Незначительный ущерб был причинен четырем частным домам в г. Термез на юге страны, пятый снаряд обнаружен на футбольном поле. Саперы их обезвредили. Узбекские компетентные органы совместно с афганской стороной устанавливают причины падения боеприпасов на границе.

**Франция.** Французские правоохранительные органы и разведслужбы разыскивают человека, укравшего 1 июля в Париже ноутбук германских военных из конференц-зала, в котором проходила конфиденциальная встреча представителей стран НАТО. Об этом 13 июля сообщил еженедельник «Канар аншене». Темой встречи, организованной сразу после завершения саммита альянса в Мадриде, была заявлена противоракетная оборона на море. Ноутбук содержал «весьма конфиденциальное программное обеспечение нескольких государств». Помимо полиции к расследованию подключились сотрудники главного управления внутренней безопасности и управления военной разведки и безопасности Франции.

**Шри-Ланка.** 13 июля двое военнослужащих получили серьезные ранения в ходе беспорядков при попытке протестующих прорваться в здание парламента страны в Коломбо. Оружие и боеприпасы военных были украдены протестующими. Всего в ходе акций протеста накануне в столице пострадали 84 человека, сообщили ранее источники в ее больницах.

**Япония.** 7 июля пуля разбила окно жилого дома в г. Кин (южная префектура Окинава), расположенном около базы морской пехоты США Кэмп-Хансен. В результате инцидента никто не пострадал. Местная полиция выясняет обстоятельства случившегося и устанавливает происхождение обнаруженной на месте инцидента пули длиной около 5 см.

\* 19 июля патрульный корабль, который находился в порту о. Ирабу, обстрелял снарядами свое побережье. В этот день экипаж проводил профилактические работы на

борту. По чьему-то недосмотру автоматическая пушка оказалась заряженной. В ходе ее обслуживания кто-то нажал спуск и оружие выстрелило – в сторону берега было выпущено восемь 20-мм боеприпасов. Неизвестно, пострадали ли в результате люди, но сообщается, что следы нечаянной стрельбы были видны на автомобилях – у некоторых оказались разбиты стекла, кроме того, остались отметины от осколков.

---

---

## АВИАЦИОННЫЕ ПРОИСШЕСТВИЯ

**Великобритания.** ВВС страны приостановили полеты истребителей «Тайфун» из-за возможных проблем с системой катапультирования. Об этом говорится в заявлении, распространенном в 22 июля ВВС королевства. «Мы были уведомлены о технических проблемах, которые могут касаться безопасного использования наших катапультируемых кресел на самолетах «Тайфун» и самолетах пилотажной группы королевских ВВС «Красные стрелы». В качестве временной меры предосторожности мы приостановили их полеты», – отмечается в сообщении. С 1979 года группа «Красные стрелы» выполняют полеты на британских самолетах «Хокер Сиддли Хок».

**Германия.** Бундесвер ограничил полеты истребителей «Тайфун» и «Торнадо» из-за подозрений на неисправность катапультируемых кресел. Об этом сообщило 22 июля агентство ДПА. Как рассказал агентству представитель бундесвера, производитель предупредил о возможной проблеме и теперь проводится проверка этих систем. В МО Германии посчитали, что нельзя быть «полностью уверенными» в беспроблемном функционировании кресел, хотя вероятность инцидентов невелика. В качестве меры предосторожности учебно-тренировочные полеты на истребителях приостановили.

**Греция.** 18 июля потерпел крушение украинский транспортный самолет Ан-12, перевозивший учебные и осветительные мины из Сербии в Бангладеш. Самолет, принадлежавший украинской компании «Меридиан эйр карго», осуществлял коммерческий транспортный рейс. Масса перевозимого груза составляла 11,5 т. Самолет следовал по маршруту Ниш – Амман – Эр-Рияд – Ахмадабад – Дакка и имел «необходимые разрешения по всем мировым нормам». Пилот сообщил об отказе одного из четырех двигателей и



сразу же получил разрешение на аварийную посадку в аэропорту греческого г. Кавала. В конце п-ова Афон самолет совершил разворот на 180 градусов, чтобы пойти на посадку, но начал терять высоту с горящим двигателем. Ан-12 разбился в 40 км от аэропорта. На месте падения самолета в течение нескольких часов происходили взрывы в 500 м от домов ближайшего села. На борту Ан-12 находился украинский экипаж – восемь человек, они все погибли.

**Иран.** 2 августа истребитель Су-22 ВВС Корпуса стражей исламской революции потерпел крушение в иранской провинции Шираз, расположенной на юге страны. Два пилота получили травмы. Причиной крушения стала техническая неисправность.

**Мексика.** 15 июля многоцелевой вертолет УН-60 «Блэк Хок» министерства ВМС страны разбился в северо-западном штате Синалоа. Трагедия произошла в муниципалитете Лос-Мочис. В вертолете находились 15 человек, участвовавших в операции по поимке наркобарона, 14 из которых погибли. Представители ведомства ведут расследование, чтобы установить причины авиакатастрофы. В качестве основной версии рассматривается неисправность воздушного судна.

**Средиземное море.** 8 июля погодные условия в этом море привели к тому, что с палубы размещенного там американского авианосца «Гарри Трумэн» «сдуло» истребитель F/A-18 «Супер Хорнет». Сообщается, что в результате произошедшего пострадал один военнослужащий, а сам авианосец и размещенные на нем самолеты находятся в состоянии готовности к заданиям. Причину произошедшего еще предстоит определить, отметили в штабе ВМС США.

**Израиль.** Пресс-служба Армии обороны Израиля проинформировала 6 июля о проведении однодневных маневров на Западном берегу реки Иордан. «Военные учения проходят в районе региональной бригады Иудея (израильское обозначение южной части Западного берега. – Прим. ред.). В рамках учений в этом районе будет происходить оживленное передвижение военнослужащих и техники», – говорится в заявлении военных. В пресс-службе отметили, что «учения были запланированы заранее в рамках программы подготовки на 2022 год».

\* Израиль и Греция провели 12 июля в израильском воздушном пространстве совместные учения подразделений ВВС обеих стран. «В рамках учений военно-воздушные силы двух стран симулировали целый ряд сценариев в воздухе, включая воздушный бой и дозаправку самолетов в воздухе», – говорится в сообщении. Как отметили в армейской пресс-службе, эти учения служат «платформой для совместного обучения и укрепления отношений» между израильскими и греческими ВВС, а также «символизируют собой важную веху в укреплении стратегического и международного сотрудничества между Государством Израиль и Грецией».

**Китай.** Пакистан и Китай провели с 11 по 14 июля у побережья Шанхая совместные военно-морские маневры «Морской страж-2». Учения были направлены на расширение сотрудничества вооруженных сил двух стран в сфере безопасности в Индийском океане и укрепление взаимодействия по защите стратегических морских путей, используемых для поставки энергоресурсов. С китайской стороны в маневрах участвовали фрегат, корвет, корабль снабжения, два истребителя и противолодочный самолет. Пакистан задействовал новейший ракетный фрегат «Таймур» с элементами технологии «стелс», построенный на китайской верфи в Шанхае. Первые учения «Морской страж» прошли в январе 2020 года в Аравийском море.

**Республика Корея.** Сухопутные войска Южной Кореи провели 25 июля масштабные авиационные учения с участием 34 вертолетов. Маневры прошли на двух площадках вооруженных сил – рядом с городами Ичхон и Янпхён, которые расположены в радиусе 50 км от столицы в провинции Кёнгидо. В воздух поднялись 16 вертолетов «Апач», 13 УН-60Р «Блэк Хок» и 5 СН-47Д «Чинук». Южнокорейские военные отработывали сценарий, при котором им нужно было проникнуть в тыл противника по воздуху и занять целевую позицию. Сценарий напоминал операцию «Энтеббе», во время которой израильский спецназ освободил заложников в аэропорту Энтеббе в Уганде в 1976 году. В ходе учений пилоты ударных вертолетов отработывали маневры, такие как резкий подъем или снижение, предназначенные для ухода от огня противника. Также вертолеты провели стрельбы: было выпущено около 440 боеприпасов 30-миллиметровой автоматической пушки и около 100 ракет калибра 70 мм.

**Румыния.** Более 20 самолетов из семи стран – членов НАТО, а также системы воздушного наблюдения и обороны наземного базирования приняли участие 28 июля в воздушном пространстве Румынии в совместных учениях повышенной бдительности (enhanced Vigilance Activities – eVA) под руководством Союзного воздушного командования (NATO AIRCOM) из Германии. «Цель учений – продемонстрировать способность планирования, координации и выполнения НАТО комплексной многонациональной задачи по обеспечению безопасности воздушного пространства альянса при любом типе угроз или нападении на союзную территорию», – указывалось в сообщении. Во время учений румынские и союзные боевые самолеты осуществляли полеты на низкой высоте в районе населенных пунктов Михаил Когэлничану и Капу-Мидия (уезд Констанца).

\* XII многонациональные учения «Евразийское партнерство MCM Dive-22» прошли с 1 по 5 августа у побережья Румынии и в военной базе Констанца. В маневрах, которыми руководил Центр водолазов ВМС Румынии, приняли участие 240 румынских военных и примерно 60 военных из Азербайджана, Болгарии, Грузии, США, Турции и Франции. От ВМС Румынии в учениях участвовали тральщик, морской земснаряд, судно морской поддержки и вмешательства с водолазами, два портовых буксира, пять быстроходных катеров, а также отряд глубоководных водолазов и санитарный вертолет. «Эти учения способствуют повышению уровня подготовки в борьбе с самодельными взрывными устройствами и минами, а также укреплению оперативной координации между силами участников», подчеркивается в сообщении ВМС Румынии.

**Тайвань.** Защита порта Тайбэя от потенциальной атаки самолетов и вертолетов Народно-освободительной армии Китая стала одной из главных задач военных учений «Ханьгуан». Первая их часть прошла в середине мая и включала тактическую отра-



ботку с использованием компьютерного моделирования возможных сценариев военных столкновений. С 25 по 29 июля прошли тренировки личного состава подразделений всех родов войск с привлечением резервистов, предусматривающие боевые стрельбы. Маневры начались с переброски истребителей, дислоцированных в западной части острова, на авиабазу в восточном горном уезде Хуалянь на случай выведения из строя аэродромов на западном побережье. 26 июля прошли маневры с участием более 20 кораблей при поддержке авиации по отражению возможной атаки условного противника в районе порта Суао на северо-восточном побережье (уезд Илань). Как сообщила гонконгская газета «Саут Чайна морнинг пост», нынешние учения учитывали тактику боевых действий на Украине. В частности, по данным издания, тайваньские войска отрабатывали тактику применения противотанковых ракетных комплексов «Джавелин» и переносных зенитных ракетных комплексов «Стингер». Кроме того, в учениях применялись беспилотники.



\* С 25 по 28 июля на острове прошли учения ПВО «Ваньань» для гражданского населения. Воздушные сирены ознакомили их начало в северной части Тайваня, 26 июля – в центральной части, 27 июля – в южной части и на следующий день – в восточной части и на удаленных островах. После сигнала тревоги и получения СМС-сообщений всем жителям, включая автомобилистов, надлежало покинуть улицы и провести полчаса в укрытиях и помещениях, зашторив окна и выключив свет. На время учений было закрыто движение на большей части дорог, метро работало в обычном режиме.

**Тихий океан.** Военнослужащие США, Японии и Республики Корея провели с 1 по 14 августа военные маневры «Пасифик дрегон» в акватории у американского штата Гавайи, цель которых заключалась в повышении способности реагирования на ракетные запуски КНДР. В сообщении о маневрах отмечалось, что участники учений отрабатывали подтверждение осуществления пусков, определение траектории летящих ракет и передачу между собой полученной информации.

**Финляндия.** Военные учения, в которых принимают участие около 750 военнослужащих из США, Норвегии и Швеции, начались 11 июля на севере страны. Основная цель маневров – «улучшение оперативной совместимости сил и средств». Они проходят по инициативе финской егерской бригады со штаб-квартирой в поселке Соданкюля в Лапландии на севере республики. Учения продлятся в республике до конца августа.

\* Учения «Виджилент фокс» с участием британских, американских и финских военных прошли с 26 по 29 июля на западе Финляндии в преддверии возможного вступления этой страны в НАТО. В маневрах приняли участие 750 военнослужащих из трех стран. Они отработали взаимодействие между воздушными и сухопутными силами.

## НА ОБЛОЖКЕ

### УКРАИНСКИЙ БРОНЕАВТОМОБИЛЬ «ВАРТА»

*Построен на доработанном полноприводном шасси МАЗ-5434. Экипаж 10 человек (командир, водитель и восемь пехотинцев). Макс. боевая масса 17,5 т, макс. скорость 120 км/ч, расход топлива по шоссе 30–35 л на 100 км. Силовая установка – турбодизель мощностью 380 л. с. и 9-ступенчатая коробка передач. Класс бронезащиты STANAG 4569 Level 2, днище V-образное, противоминные сиденья экипажа, бронестекла. Комплектация: блокируемые дифференциалы, лебедка с синтетическим тросом, камеры переднего и заднего вида, централизованная система подкачки шин, система автоматического пожаротушения, фильтровентиляционная установка, климат-контроль. Может оснащаться тепловизионным прибором разведки и наблюдения, на крыше корпуса монтируется модуль с оружием.*



### ИНОСТРАННЫЙ СПЕЦНАЗ РАБОТАЕТ НА УКРАИНЕ

Подразделения специального назначения (коммандос) ряда стран НАТО осуществляют тайную работу на территории Украины, сообщила 23 июня газета «Нью-Йорк таймс» со ссылкой на источники. По ее сведениям, на Украине присутствуют спецназовцы из Великобритании, Франции, Канады и Литвы, а также сотрудники Центрального разведывательного управления США. Они осуществляют координацию по линии разведки и по вопросу поставок вооружений, а также тренируют украинские войска.

Как отмечает издание, структура работы западных сил специального назначения построена на основе боевого опыта альянса в Афганистане и в том числе направлена на то, чтобы координировать движение конвоев с вооружением западных стран на Украину. При этом, западные специалисты не находятся близко к линии фронта и осуществляют поддержку из штабов. США и НАТО неоднократно заявляли, что не будут направлять войска на территорию Украины во избежание прямой конфронтации с Россией.

### БРИТАНИИ НЕ ХВАТИТ БОЕПРИПАСОВ НА ДЛИТЕЛЬНЫЙ ВООРУЖЕННЫЙ КОНФЛИКТ

Великобритания столкнется с острым дефицитом боеприпасов в случае открытого конфликта с Россией. В статье, опубликованной 5 июля газетой «Таймс», говорится, что запасов ВС королевства хватит всего на несколько дней.

Как отмечает издание, бывший командующий сухопутными войсками Вооруженных сил США в Европе генерал Бен Ходжес указал, что на прошлогодних штабных учениях «Уорфайтер» в США запасы ключевых для британской армии боеприпасов были израсходованы за восемь дней гипотетического конфликта. На недавней конференции в Объединенном королевском институте по исследованию вопросов безопасности и обороны (RUSI) эксперты заявили, что «с учетом плотности огня российской стороны» британские ВС могут израсходовать все артиллерийские снаряды всего за два дня.

Газета отмечает, что сложности может вызвать переброска британских сил и техники в Эстонию, где «наиболее вероятна война с участием британских солдат». Опасения высказываются и в связи с состоянием британской военной техники, а также вероятностью дефицита топлива и деталей, если ее придется задействовать за 2,5 тыс. км от британской территории.

«Если Россия продержится первую неделю, она победит», – отмечает обозреватель «Таймс», указывая, что большинство европейских союзников Лондона по НАТО испытывают похожие или еще более серьезные проблемы.

## ОПРОСЫ

### АМЕРИКАНЦЫ ОПРАВДЫВАЮТ НАСИЛИЕ В ПОЛИТИЧЕСКИХ ЦЕЛЯХ

Примерно каждый пятый взрослый житель США считает, что «в определенных обстоятельствах» насилие для достижения политических целей может быть оправдано. Об этом 20 июля сообщила газета «Гардиан» со ссылкой на исследование, проведенное учеными Калифорнийского университета. Они подсчитали, что около 20 проц. взрослых американцев, то есть примерно 50 млн человек, при определенных обстоятельствах готовы поддержать насилие в качестве «инструмента достижения политических целей». Еще 3 проц., или около 7 млн человек, считают, что политическое насилие «обычно» или «всегда оправдано». При этом почти 25 проц. американцев (более 60 млн граждан) поддерживают применение насилия «для сохранения американского образа жизни».

Одним из «самых тревожных» результатов опроса исследователи назвали то, что 7,1 проц. жителей США (около 18 млн) «были бы готовы убить человека» ради достижения важной политической цели.

Такие настроения в американском обществе эксперты объяснили «политической поляризацией, скептицизмом в отношении правительства и демократических институтов, ростом насилия с применением огнестрельного оружия, а также широким распространением теорий заговора». Они также пришли к выводу, что «перспектива крупномасштабного насилия в Соединенных Штатах в ближайшем будущем вполне вероятна».

Социологическое исследование было проведено группой ученых Калифорнийского университета с 3 по 24 мая. В общенациональном опросе приняли участие 8 620 совершеннолетних жителей США. Примерный уровень погрешности составляет 4 проц.

**КТО ПОДДЕРЖИВАЕТ НЕОНАЦИСТСКИЙ РЕЖИМ НА УКРАИНЕ**

Маски сброшены. Забрала подняты. Наконец-то мир увидел действительное лицо Запада. Лицемерно обвиняя нацизм, западные страны на самом деле бережно сохраняли оставшиеся после разгрома фашистской Германии его семена, ожидая того момента, когда можно будет приступить к его возрождению. И вот этот момент наступил. Внуки эсэсовцев и бандеровцев требуют пересмотра итогов Второй мировой войны.

Возглавляет колонну реваншистов Вашингтон, который ежегодно голосует против российской резолюции на Генассамблее ООН, осуждающей героизацию нацизма.

Президент США Джо Байден 1 августа подписал меморандум о выделении Украине военной помощи еще на 550 млн долларов. «Настоящим я делегирую госсекретарю полномочия ... использовать средства в размере до 550 млн долларов в виде оборонных изделий и услуг министерства обороны, а также военного обучения и подготовки для предоставления помощи Украине», – говорится в документе, распространенном пресс-службой Белого дома.

Как уточнили в Пентагоне, в новый пакет войдут дополнительные боеприпасы для реактивных систем залпового огня «Хаймарс», а также 75 тыс. артиллерийских снарядов калибра 155 миллиметров. В свою очередь госсекретарь США Энтони Блинкен в письменном заявлении отметил, что с учетом нового пакета общий объем военной помощи, выделенной нынешней американской администрацией Киеву, составит около 8,7 млрд долларов.

Соединенные Штаты обучили применению РСЗО «Хаймарс» порядка 200 военнослужащих Украины. Киеву переданы 12 из более чем 20 этих обещанных систем, сообщил 20 июля председатель комитета начальников штабов ВС США генерал Марк Милли.

«Сегодня украинцы эффективно используют эти системы для нанесения ударов по российским командным пунктам, по их логистическим объектам, их артиллерии ... и многим другим целям», – лицемерно заявил Милли.

То, что эти системы наводятся и ведут огонь по критически важным гражданским объектам, видит весь мир. Мало этого. Достоверно известно и подтверждено компетентными источниками, что эти РСЗО на подконтрольных Киеву территориях сопровождают западные инструкторы, которые не только помогают украинцам обслуживать установки, но и сами активно участвуют в ведении огня из них.

Украинские военные не могут управлять «Хаймарсами», так как эти РСЗО имеют сложную систему наведения ракет на цель через спутник, поэтому обстрелы производят американцы. Это американское оружие, которому в боевой работе требуются американские спутники.

Евросоюз (ЕС) исходит из того, что боевые действия на Украине будут продолжаться, и поэтому принял решение о выделении еще 500 млн евро на оказание военной помощи Киеву. Об этом заявил 18 июля глава внешнеполитической службы ЕС Жозеп Боррель. Таким образом, сумма, выделенная из Европейского фонда мира на оружие для Украины, вырастет до 2,5 млрд евро.

Средства, выделенные из Европейского фонда мира, идут странам ЕС в качестве частич-



**Министерство иностранных дел КНР опубликовало карикатуру, образно описывающую происходящее на Украине на одной из своих страниц в социальной сети Twitter. На иллюстрации изображен Дядя Сэм, пытающийся потушить бензином пожар, бушующий вокруг таблички с надписью «Украина». При этом «герой» на картинке спрашивает, почему Китай не предпринимает большие усилия, чтобы потушить огонь. Карикатуру сопровождал пост пресс-секретаря департамента информации МИД Китая Лицзянь Чжао. «США должны спросить у себя, кто все это затеял», – написал он.**



*Американская военная «помощь» на полях Донбасса, ставшая металлоломом*

ной компенсации за поставки оружия для Украины, прием как современных видов вооружений, так и устаревших снятых с вооружений систем.

Шесть французских самоходных гаубиц «Цезарь» находятся на пути на Украину. Об этом сообщила 19 июля глава МИД Франции Катрин Колонна. «12 гаубиц «Цезарь» уже доставлены на Украину, еще шесть находятся на пути в эту страну», – сказала Колонна. При этом она не уточнила сроки прибытия этой военной техники на Украину. Колонна

отметила, что «Франция желает скорейшего завершения конфликта, но не собирается становиться одной из его сторон». По словам главы МИД, «Франция планирует сконцентрировать свои усилия в области экономической поддержки на участии в восстановлении региона Чернигова», забывая сказать, что об этом ее просил киевский неонацистский режим, доживающий свои последние дни.

Инструкторы ВМС Великобритании приступили к подготовке военных моряков Украины на одной из баз в Шотландии. Британцы обучают украинцев «управлять минными тральщиками класса «Сэндаун» в преддверии продажи двух таких кораблей в рамках сделки, согласованной в прошлом году. В сентябре 2021 года достигнута договоренность о передаче Украине выведенных из состава британских ВМС минных тральщиков «Блайт» и «Рамзи».

Украинских военнослужащих обучают также строевой подготовке, ремонтным работам и обращению с судовой техникой.

Ранее сообщалось, что на полигон Солсбери-Плейн на юге Англии для военной подготовки прибыли около 400 украинских солдат. Часть из них уже завершила обучение и вернулась на родину.

Украина получила от Великобритании реактивные системы залпового огня (РСЗО) M270. Об этом 15 июля заявил украинский министр обороны Алексей Резников. В интервью украинской службе Би-би-си, он сообщил, что на Украину уже поставили три установки, позже доставят еще другие.

В июне министр обороны Великобритании Бен Уоллес проинформировал, что Лондон передаст Украине РСЗО M270 американского производства с ракетами, способными поражать цели на расстоянии до 80 км.

Британские власти 21 июля объявили о намерении направить в ближайшие недели Украине десятки артиллерийских орудий, 1,6 тыс. единиц противотанкового оружия, а также 50 тыс. боеприпасов. Таким образом, общий объем военной помощи Киеву со стороны Лондона достиг с конца февраля 2,3 млрд фунтов стерлингов (2,7 млрд долларов).

Уходящий в отставку, но так и не ушедший британский премьер-министр Борис Джонсон посетил 23 июля тренировочную базу украинских военных в графстве Северный Йоркшир на севере Англии. «Великобритания полна решимости сделать все, что в ее силах, чтобы помочь Украине продолжать отражать российскую агрессию», – заявил Джонсон. Во время посещения Киева в середине июня ярый русофоб предложил Украине помощь в подготовке военнослужащих ВСУ на территории европейских стран. Британская сторона рассчитывает, что каждые четыре месяца можно будет обучать до 10 тыс. украинских солдат.

Министр обороны Украины Алексей Резников 21 июня сообщил, что его страна получила из ФРГ самоходные гаубицы PzH-2000 «с подготовленными украинскими экипажами». В тот же день германское правительство впервые опубликовало перечень вооружений, переданных Украине, и план дальнейших поставок, который включает 30 зенитных самоходных установок «Гепард», ЗРК «Ирис-Т», три РСЗО «Марс-2», 22 грузовика и 80 пикапов. В списке уже поставленных вооружений и материалов насчитывается 38 позиций, а в перечне запланированных значатся еще 25.

Министр обороны ФРГ Кристине Ламбрехт заявила, что Германия поставила Украине обещанные реактивные системы залпового огня (РСЗО) «Марс-2». Об этом 26 июля сообщило агентство ДПА. По его данным, министр проинформировала о передаче Киеву еще трех самоходных гаубиц.

Правительство Германии 13 июля выдало разрешение компании «Краусс-Маффей Вегманн» на поставку Украине 100 гаубиц PzH-2000 на сумму 1,7 млрд евро. Об этом сообщил журнал «Шпигель» 27 июля со ссылкой на источники в кабмине.

Украина запросила гаубицы еще в апреле. Когда они будут поставлены на Украину, неизвестно. На их производство требуется несколько лет. Речь идет не о срочной, а о долговременной поддержке украинской армии, говорится в статье.

Интернет-портал «Бизнес инсайдер» не исключал, что поставка может затянуться на месяцы из-за необходимости предварительной адаптации программного обеспечения систем. Канцлер Олаф Шольц объявлял, что ФРГ передаст Киеву системы противовоздушной обороны «Ирис-Т», современную радиолокационную станцию и РСЗО «Марс-2». По данным газеты «Бильд», ЗРК «Ирис-Т» могут быть развернуты на Украине не раньше ноября.

Литва передаст Украине в качестве военной помощи бронетранспортеры M113 и M577, а также организует для украинских военных курсы обучения. Об этом сообщило 19 июля минобороны балтийской республики.

Число передаваемых боевых машин не уточняется. В мае текущего года литовское военное ведомство проинформировало, что в рамках военного планирования Вильнюс намерен передать Киеву 20 БТР M113, 10 армейских грузовиков и 10 вездеходов.

Литва также организует обучение украинских военных. «Мы организуем курсы для подготовки военной полиции и саперов», – заявил министр обороны. Он также уведомил, что Вильнюс направит в Великобританию для работы на аналогичных курсах 10 инструкторов.

Министерство обороны Северной Македонии (СМ) подтвердило передачу Украине танков Т-72. Об этом сообщило 29 июля сербское национальное телевидение.

По данным телеканала, МО СМ подтвердило достоверность появившихся в соцсетях кадров передвижения техники, отметив, что конвой танков Т-72 движется в направлении Украины. Македонское оборонное ведомство сообщило, что речь идет о танках «третьего поколения», состоящих в подразделении, которое вскоре будет расформировано. При этом ведомство не уточняет, сколько танков было передано украинской стороне.

Всего на вооружении Северной Македонии находился 31 танк Т-72. Примечательно, что вся эта техника была передана Македонии в рамках помощи из России в 2000 году во время конфликта с албанскими сепаратистами.

Поставщики оружия, которые снабжают им украинский режим, становятся соучастниками военных преступлений Киева. В столицах западных стран заявляют, что они не являются участниками конфликта на Украине, что их «военная помощь» Киеву предназначена для защиты украинской демократии и суверенитета. Но им нужно напомнить, что у военных преступлений нет срока давности. И за убитых детей, женщин, стариков, разрушенные дома, больницы, школы все равно придется ответить. Не сегодня, так завтра.

---

---

## АГОНИЯ РЕЖИМА

*\* Более 1 млн человек обеспечивают оборону и безопасность Украины, до 700 тыс. из них мобилизованы в вооруженные силы. Об этом 8 июля заявил министр обороны Резников. По его данным, число мобилизованных в ВС Украины составляет до 700 тыс. человек. Численность национальной полиции до 100 тыс. человек, национальной гвардии – до 90 тыс. Еще до 60 тыс. человек – это пограничники, уточнил Резников. Военное положение на всей территории Украины было введено 24 февраля. 22 мая Верховная рада продлила военное положение и всеобщую мобилизацию в стране сразу на 90 суток, до 23 августа.*

*\* Около 10 проц. кадровых военных осталось в ВС Украины после начала специальной военной операции, остальные ранены, убиты или в плену. Об этом сообщил 26 июля заместитель главы мининформации ДНР Даниил Безсонов. «Из тех кадровых военных, которые изначально были у ВСУ, большая часть погибла, получили ранения или попали в плен. Их срочным образом замещали мобилизо-*



ванными, теробороневцами, по данным нашей разведки. Мобилизованные и теробороневцы тоже статус военных имеют, но мотивация и боевой опыт все-таки отличаются. В процентном соотношении кадровых осталось с начала спецоперации около 10 проц.», – отметил он.

\* Более 7 тыс. украинских военных считаются пропавшими без вести, часть из них находится в плену. Об этом сообщил уполномо-

моченный по вопросам лиц, пропавших без вести при особых обстоятельствах Олег Котенко. «У нашего кол-центра есть ориентировочно 7 200 человек», – цитирует Котенко 11 июля украинское издание «Страна». По данным уполномоченного, большинство из пропавших военных – в плену.

\* Заместитель министра обороны Украины Анна Малиар сообщила 24 июля, что в вооруженных силах Украины кроме 38 тыс. женщин-военнослужащих есть женщины-гражданские служащие. Поэтому в ВСУ в целом более 50 тыс. женщин, из них свыше 5 тыс. служат на передовой.

\* Предчувствуя крах своей власти и всего киевского нацистского режима, Зеленский продолжает кадровые чистки и перемещения должностных лиц в силовой вертикали Украины. 16 июля он подписал указы об отстранении от исполнения обязанностей главы СБУ Ивана Баканова и генпрокурора страны Ирины Венедиктовой. Президент заявил, что данное решение связано с многочисленными фактами госизмены сотрудников ведомств. По его словам, на Украине начато 651 уголовное производство по статьям о государственной измене и коллаборационистской деятельности работников правоохранительных органов, части из которых уже предъявлены обвинения. Указом №530/2022 от 25 июля Зеленский уволил Григория Галагана с должности командующего силами специальных операций ВСУ. Руслана Демченко отстранили от должности главы комитета по вопросам разведки при президенте Украины. Также Зеленский уволил Демченко с должности первого заместителя секретаря СНБО. Также он сменил руководителей СБУ в Харьковской, Сумской, Полтавской, Закарпатской и Днепропетровской областях.

\* Министр обороны Украины Резников заявил в интервью украинской службе Би-би-си, опубликованном 15 июля, что годовой бюджет ведомства в нынешних условиях тратится за один месяц. По его словам, есть две основные статьи расходов, на которые бюджет тратится за такой короткий срок. «Первая линия расходов – это денежное обеспечение для военных и, к сожалению, выплаты за ранение или потерю кормильца. Вторая – это на вооружение. Не все западное оружие и материально-техническое обеспечение нам поступает бесплатно», – объяснил он.

\* Командование ВС Украины для восполнения значительных потерь в личном составе и технике, понесенных 66-й и 72-й механизированными, 58-й мотопехотной и 10-й горно-штурмовой бригадами, действующими на соледарском направлении, начало проводить в июле принудительную мобилизацию жителей Артемовска, Часова Яра, Соледара, Дзержинска и других близлежащих населенных пунктов. Для укомплектования формирований у местных жителей изымались транспортные средства.

\* Боевики националистического батальона «Айдар» проводили поуличные и поквартальные облавы в г. Славянск с целью принудительной мобилизации мужчин. Всем найденным и условно годным к службе, насильно вручали повестки с требованием немедленно явиться в военкомат. При этом выезды из города и переходы между районами были перекрыты блокпостами, где шел такой же тотальный отлов и мобилизация.

\* Подавляющее большинство мобилизованных в ВС Украины в Донбассе не имеют навыков обращения с оружием. По данным компетентных источников ЛНР, эта цифра колеблется от 60 до 80 проц. В связи с этим, подразделения ВСУ, ком-

плектуются по-разному. Более боеспособные части пытаются укомплектовать ветеранами так называемой антитеррористической операции в Донбассе, теми, кто уже участвовал в геноциде народа Донбасса еще в 2014 году. Необученных резервистов набирают, чтобы сказать, что части боеготовы. Укомплектованность должна быть на 100 проц. личным составом. Вместе с тем, практически нет соединений и воинских частей, которые были бы полностью боеготовы, поскольку во всех есть огромный некомплект как личного состава, так и техники.

\* Украинки, которые получили образование по специальностям в области химии, биологии, телекоммуникаций, программного обеспечения и информационных технологий, метрологии и науки о Земле, включая географию, физику и астрономию, должны с 1 октября встать на учет в военкоматах. Об этом говорится в приказе № 35 МО Украины, сообщило 13 июля украинское издание «Зеркало недели». В перечень вошли семь профессий и 14 специальностей. Постановке на военный учет подлежат также специалисты в сфере пищевых технологий, технологий легкой промышленности, медики, психологи, фармацевты и ветеринары. Ряд экономических специальностей, таких как налогообложение, банковское дело и страхование, также вошли в этот список. По данным украинских СМИ, на Украине с 24 февраля в вооруженные силы добровольно вступили около 1 тыс. женщин.

\* В связи с проблемами комплектования украинской армии, в штатно-должностную структуру штабов, соединений и частей внесены изменения. Женщины, служащие в армии Украины, смогут получать ряд военно-учетных специальностей, которые раньше считались мужскими. Данная мера связана с нехваткой личного состава.

\* Министр обороны Украины Резников предложил в целях безопасности размещать предприятия оборонно-промышленного комплекса под землей, в частности, в соляных шахтах, где они будут иметь естественную защиту в виде грунтового или базальтового слоя. Об этом 8 июля сообщило украинское издание «Лига новости». По словам главы военного ведомства, необходимо ориентироваться на опыт Израиля, который имеет множество производств несмотря на угрозу ракетных обстрелов.

\* Украинские военные привлекли к рытью траншей и возведению фортификационных сооружений в подконтрольных им Артемовске и Соledаре людей с ограниченными умственными способностями. Их насильно вынуждали рыть окопы, переносить тяжелые грузы под угрозой мобилизации в армию. В результате у многих ухудшилось здоровье, из-за высокой температуры на улице некоторые из них получили солнечные удары. У пожилых людей с сердечно-сосудистыми заболеваниями случались инфаркты, инсульты. Мирным жителям медицинская помощь на месте не оказывалась.

\* Верховная рада приняла 18 июля в первом чтении закон об освобождении от призыва во время мобилизации граждан, чьи родственники погибли при «защите территориальной целостности» Украины. Законопроект, текст которого опубликован на сайте парламента, предлагает расширить перечень лиц, которые не подлежат призыву во время мобилизации. К ним будут отнесены «женщины и мужчины, чьи близкие родственники (муж, жена, сын, дочь, отец, мать, бабушка, бабушка, родной (полнородный, неполнородный) брат или сестра) погибли или пропали без вести во время осуществления мероприятий по обеспечению национальной безопасности и обороны» в Донецкой и Луганской областях, а также во время действия военного положения.

\* Украинские военные в районах населенных пунктов Артемовск и Соledар в Донецкой Народной Республике из-за нехватки боекомплектов применяли некачественные минометные мины и артиллерийские снаряды, которые уцелели на уничтоженных складах, что часто приводило к несчастным случаям и подтерждалось данными разведки ДНР, а также местными жителями.

\* Проект постановления о создании временной специальной комиссии, которая займется контролем получения и использования международной материально-технической помощи, зарегистрирован 18 июля в Верховной раде. Комиссию из 15 депутатов предложено создать сроком на один год. 5 июля директор бюро экономической безопасности Украины Вадим Мельник заявил о неоднократных случаях продажи оружия и товаров военного назначения, а также гуманитар-

---

---

## АГОНИЯ РЕЖИМА

---

---

ной помощи, получаемой от «западных партнеров». По его словам, бюро открыло около десяти уголовных дел по данным фактам. Однако Мельник указал, что это не окончательное число таких правонарушений.

\* Правительство Украины приняло решение об обязательной эвакуации жителей подконтрольной Киеву части Донецкой области. Об этом 30 июля сообщил В. Зеленский. Ранее вице-премьер Украины Ирина Верещук заявила, что в подконтрольных Киеву районах отсутствует газоснабжение и нет надлежащего электроснабжения, что создает угрозу для людей в зимнее время. По ее словам, если человек отказывается от эвакуации, «он должен будет подписать, что он понимает и осознает все последствия и несет персональную ответственность за свою жизнь». 28 июля Верещук объявила о создании на Украине штаба для эвакуации людей из подконтрольной части Донбасса и призвала жителей выехать в центральные и западные регионы страны. В Донецкой области 52 тыс. детей, их надо эвакуировать, нельзя подвергать их смертельной опасности в зимний период без тепла, света, без возможности обогреть», – приводит ее слова агентство УНИАН. О том, что ежедневно украинская армия убивает этих детей, никто в Киеве не говорит.

---

---

## ПРЕСТУПЛЕНИЯ РЕЖИМА

---

---

\* Украинские войска нарушают законы войны, размещая боевую технику и вооружение в школах, больницах и жилых районах, тем самым они подвергают опасности мирных жителей, следует из доклада международной правозащитной организации «Эмнести интернэшнл», опубликованном в начале августа. Размещение боевых позиций и ведение огня на таких территориях превращает их в военные цели, удары по которым приводят к гибели мирных жителей и разрушению гражданской инфраструктуры, отмечается в документе, а такая тактика нарушает международное гуманитарное право. Сотрудники организации зафиксировали атаки украинских военных из жилых зданий в 19 населенных пунктах в Донбассе, Харьковской и Николаевской областях. При этом «Эмнести интернэшнл» неизвестно о проведении эвакуации из соседних зданий для минимизации потерь в задокументированных ею случаях. В 22 из 29 школ на юго-востоке Украины, которые посетили правозащитники, размещалась либо личный состав ВСУ, либо украинская военная техника и вооружение. При этом по меньшей мере в трех городах украинские военные переместились в близлежащие школы после ударов по их позициям. Утверждается, что в Одессе бронетехника размещалась в густонаселенных жилых кварталах, в Бахмуте здание университета использовалось в качестве военной базы, а в результате удара были повреждены жилые дома поблизости.

В докладе говорится, что тактика создания баз в жилых районах нарушает международное гуманитарное право и подвергает опасности мирных граждан, поскольку превращает гражданские объекты в легитимные военные цели. «Мы зафиксировали картину, когда украинские войска подвергают риску гражданское население и нарушают законы войны, когда действуют в населенных пунктах. Нахождение в оборонительной позиции не освобождает украинских военных от соблюдения международ-



*В драматическом театре Мариуполя был пункт базирования украинских нацистов*

ного гуманитарного права», – сказала Аньес Калламар, генеральный секретарь «Эмнести интернэшнл». Многие районы были в нескольких километрах от линии фронта, при этом у украинских военных, считают в правозащитной организации, была возможность выбора: поблизости находились военные базы и леса, расположенные вдали от жилых домов. «Эмнести интернэшнл» указывает, что правозащитники не слышали, чтобы военные просили мирных граждан или помогали им покинуть близлежащие здания. «Эмнести интернэшнл» призвала власти Украины



разместить свои силы вдали от населенных пунктов или эвакуировать гражданское население из районов, где действуют военные. Организация сообщила, что в конце июля обращалась за комментарием в Минобороны Украины, но не получила ответа.

\* После начала специальной военной операции активизировалась работа на Украине «черных трансплантологов». Народная милиция ЛНР располагает информацией, что после освобождения Северодонецка, Лисичанска и Рубежного базировавшиеся там «хирурги», занимавшиеся трансплантацией человеческих органов, перебазировались в Харьков и Днепропетровск. Именно в эти города из зоны боевых действий в Донбассе сейчас привозят тела погибших военных Украины. Их специально обезличивают и доставляют транспортом в эти крупные населенные пункты, где потом их следы пропадают. Следует отметить, что если в 2014 году удавалось находить тела людей с изъятыми органами, то сейчас «черные хирурги» тщательно их утилизируют, применяя в том числе передвижные крематории. Эти «медики» действовали в рядах украинских войск еще с 2014 года – с момента начала Киевом карательной операции в Донбассе. На торговле органами зарабатывали не только украинские силовики, но и военно-гражданские администрации бывших Луганской и Донецкой областей. На западе Украины в частных клиниках организованы мероприятия по пересадке органов. Для тех «хирургов», кто боится ехать на Украину, организованы мероприятия на территории Польши. Работа ведется колоссальными темпами. Приблизительно в день по 20–30 человек отправляют именно для трансплантологии. Большая часть этих людей – раненые украинские военнослужащие из числа «санитарных потерь» украинской армии. Они обезличиваются. Сейчас в зоне проведения специальной военной операции пропадает много военнослужащих ВСУ. Всем их родственникам дают отписки, что они считаются пропавшими без вести.



*Захоронение хирургических отходов под Одессой*

\* Украинские боевики нанесли 28 июля ракетный удар из РСЗО по Донецку. Ракеты были с кассетными боевыми частями, снаряженными противопехотными минами ПМФ-1 «Лепесток». Это маленькая противопехотная мина нажимного действия, которая разбрасывается на площади при помощи реактивных снарядов по аналогии с кассетными боеприпасами. Имеет защитный цвет и сложно различима в растительности. Мина особо опасна для гражданских, так как из-за необычной формы сложно распознать опасный предмет. Украина в мае 2005 года ратифицировала Оттавскую конвенцию о запрещении применения, накопления запасов, производства и передачи противопехотных мин и об их уничтожении.

\* Вооруженные силы Украины в жилых районах Северодонецка использовали в боях самодельные взрывные устройства (СВУ), начиненные строительным мусором, который при попадании в тело человека вызывал множественные нагноения и гангрену. Прimitивное СВУ состояло из матерчатого мешочка, тротиловой шашки и электродетонатора. В мешочек набивали всевозможные обломки строительных материалов – преимущественно это щебень, стеклобетон. Такое устройство не могло убить человека на месте, но в тело попадало множество фрагментов мусора. В отличие от осколков обычных военных боеприпасов их невозможно извлечь, например, магнитом. Таким образом, наносятся достаточно серьезные травмы. Использование минно-взрывных средств запрещено Женевской конвенцией. Союзные силы их не используют.

\* Украинские военнослужащие и боевики, используя вертолеты, беспилотники и артиллерию, поджигали поля с зерновыми культурами в Запорожской, Николаевской, Харьковской и Херсонской областях. Делали это целенаправленно. Они стреляли и зажигательными смесями, и просто поджигали физически. Только Запорожская область может потерять около 400 тыс. т зерна из-за поджогов полей со стороны неонацистов. Это примерно 280 тыс. т муки!

### 30 ЛЕТ ПЕРВОЙ МИРОТВОРЧЕСКОЙ ОПЕРАЦИИ РОССИИ

В конце 1980-х годов радикальные действия грузинского движения за выход из СССР привели к резкому обострению отношений между грузинами, абхазами и осетинами, имевшими автономные образования в составе Советской Грузии.

В 1990 году Грузия официально отказалась от признания основных юридических норм, касающихся ее статуса в составе СССР. Южная Осетия, в свою очередь, воспользовалась ситуацией и объявила о суверенитете, аргументируя свою позицию тем, что до 1922 года ее территория не входила в состав Грузии.

Такое положение не устраивало Грузию, к власти в которой в том же году пришли представители националистических партий и движений. Ситуация значительно ухудшилась после проведения 9 декабря 1990-го выборов в Совет народных депутатов Южной Осетии, решение об организации которого было принято не в Тбилиси, а в Цхинвали. На следующий день, 10 декабря, Тбилиси предпринял ответные шаги: Верховный совет республики упразднил Юго-Осетинскую автономную область, включив ее территорию в состав Грузии на общих основаниях.

Политическая борьба переросла в вооруженный конфликт, усилившийся после распада Советского Союза. В ходе вооруженного противостояния имели место случаи преступных действий в отношении мирного населения. 18 марта 1991 года близ с. Ередви грузинские вооруженные формирования после попыток заживо похоронили 12 осетин. Широкий резонанс получил расстрел осетинских беженцев на Зарской дороге. Трагедия произошла 20 мая 1992 года, когда на дороге через с. Зар колонна беженцев (преимущественно старики, женщины и дети) из Южной Осетии была остановлена грузинскими вооруженными формированиями и расстреляна в упор из автоматов. В результате нападения погибло более 30 человек.

Конец боевым действиям был положен 24 июня 1992 года подписанием Дагомысского соглашения, которое предусматривало создание специального органа для урегулирования конфликта – Смешанной контрольной комиссии.

В соответствии с достигнутыми договоренностями российские миротворцы вошли в Южную Осетию 14 июля 1992 года для урегулирования конфликта между обеими республиками. Вместе с нашими военнослужащими в состав миротворческой миссии вошли североосетинский и грузинский батальоны.

«Эта первая миротворческая операция была сделана на одном дыхании, очень быстро, – сказал министр обороны РФ генерал армии Сергей Шойгу на конференции, посвященной 30-летию миротворческой операции по урегулированию грузино-осетинского конфликта. – ... Это уникальный опыт, когда за несколько дней была создана комиссия, в которую вошли представители всех силовых структур. Я имею в виду будущее МЧС – тогда госкомитет, заместитель министра обороны, первый заместитель министра внутренних дел, первый заместитель ФСБ». Шойгу в тот сложный момент стал сопредседателем Смешанной контрольной комиссии по урегулированию грузино-осетинского конфликта.

Министр обороны России рассказал, что в условиях продолжающихся вооруженных столкновений приходилось вести переговоры и с представителями обеих конфликтующих сторон, и с лидерами незаконных вооруженных формирований, которые отказывались подчиняться официальным властям. «Не скрою, было сложно. Но результат того стоил – Россия не дала истребить народ Южной Осетии», – сообщил Шойгу.

Миротворцы выполняли миссию до августа 2008 года. В ночь на 8 августа Грузия вновь совершила вооруженное нападение на Южную Осетию. Россия вновь встала на защиту граждан республики, многие из которых к тому времени приняли гражданство РФ, и своих миротворцев, находившихся в регионе с 1992 года. В результате пятидневной войны погибли более тысячи человек, из которых 72 – российские военнослужащие. 26 августа 2008 года Россия признала независимость Южной Осетии и другой бывшей грузинской автономии – Абхазии.

Сдано в набор 28.07.2022. Подписано в печать 12.08.2022.  
Формат 70 x 108 <sup>1</sup>/<sub>16</sub>. Бумага офсетная. Офсетная печать. Усл. печ. л. 9,8 + 1/4 печ.  
л. Заказ 2912-2022. Тираж 2734 экз. Цена свободная.

Журнал издается ФГБУ «РИЦ «Красная звезда» Минобороны России  
125284, Москва, Хорошёвское шоссе, д. 38. Тел.: 8 (495) 941-23-80  
Отпечатано в АО «Красная Звезда», 125284, г. Москва, Хорошёвское шоссе, д. 38  
e-mail: kr\_zvezda@mail.ru http://redstarprint.ru/ star\_print  
Тел. маркетинг (495) 941-21-12, (495) 941-31-62, (916) 192-93-82  
Отдел распространения периодической печати (495) 941-39-52



**БРИТАНСКИЙ ЗЕНИТНЫЙ РАКЕТНЫЙ КОМПЛЕКС (ЗРК) «СКАЙ СЕЙБЕР»** малой дальности создан специалистами европейской компании MBDA. ЗРК построен на основе зенитной управляемой ракеты (ЗУР) SAMM (Common Anti-air Modular Missile), которая спроектирована специалистами этой же фирмы. В состав комплекса входят командный пункт (КП), трехкоординатная РЛС с фазированной антенной решеткой «Жираф» и до шести восьмиконтенейрных пусковых установок (ПУ) ЗУР. Все элементы ЗРК смонтированы на шасси автомобиля MAN HX (8 x 8). Боевой расчет КП три человека. Аппаратура в автоматическом режиме обеспечивает получение информации о воздушной обстановке как от собственных, так и от внешних источников целеуказания. Система управления огнем может одновременно отслеживать 24 цели и наводить на каждую из них по одной ракете. РЛС способна обнаруживать и сопровождать цели на дальности до 120 км. Угол обзора по азимуту 360°. Каждая ПУ оборудована электронно-оптической станцией на подъемной мачте для обнаружения воздушных целей в пассивном режиме. ЗУР SAMM оснащена активной радиолокационной головкой самонаведения, поражение цели производится осколочно-фугасной боевой частью с контактными и неконтактными взрывателями. Длина ракеты 3,2 м, диаметр 166 мм, стартовая масса 99 кг. Дальность поражения целей 25 км. Предполагается, что ЗРК «Скай Сейбер» в ближайшее время заменит в войсках устаревшие комплексы «Рапира». По заявлению Минобороны Великобритании, в марте текущего года ЗРК «Скай Сейбер» развернуты на территории Польши, якобы «для того чтобы поддержать республику и гарантировать безопасность польского воздушного пространства».



**АМЕРИКАНСКАЯ ПЕРЕНОСНАЯ РАДИОЛОКАЦИОННАЯ СТАНЦИЯ (РЛС) AN/TRQ-48(V)2A КОНТРОЛЬНО-БОРЬБЫ** разработана специалистами компаний «Нортроп-Грумман» и «Сиракюз рिसёрч». Имеется также вариант станции, установленной на армейской тактической автомобиль «Хамви», получившей обозначение AN/TRQ-50. РЛС функционирует в L-диапазоне частот (1–2 ГГц) и обеспечивает круговой обзор на поле боя. Станция предназначена для обнаружения, классификации и определения местоположения ведущей огонь артиллерии противника, главным образом минометов и пусковых установок управляемых реактивных снарядов. В ее состав входят: антенная система



с приемопередатчиком и процессор цифровой обработки радиолокационных сигналов, устанавливаемые на треноге (носимый вариант); портативный компьютер (ПК); источник электропитания. Аппаратура связи и передачи данных, также являющаяся компонентом РЛС, обеспечивает автоматическую передачу координат огневых позиций противника в центр управления огнем в масштабе реального времени. Для дистанционного управления (до 1 км) используется переносной ПК типа PDA. Антенна с электронным оборудованием не вращается, но обеспечивает обнаружение и слежение за целями в секторе по азимуту 360°, по углу места 30° на дальности от 0,5 до 10 км. При этом точность определения координат огневой позиции составляет 75–100 м. Время обработки и выдачи данных 8–10 с. Масса станции 54 кг. Время подготовки к работе двумя военнослужащими, а также время свертывания около 20 мин. Такие РЛС поставляются США вооруженным силам Украины.



ФРЕГАТ «КОНСТИТУЦИАО» ВМС БРАЗИЛИИ (бортовой номер F42, типа «Нитерой») заложен 13 марта 1974 года на судовой верфи компании «Воспер Торникрофт» (г. Портсмут, Великобритания), спущен на воду 15 апреля 1976-го и введен в состав флота страны 31 марта 1978 года. Полное водоизмещение корабля 3 766 т, стандартное – 3 251 т, длина 129,2 м, ширина 13,5 м, осадка 5,5 м. Главная энергетическая установка, выполненная по схеме CODAG, включает два газотурбинных двигателя ТМ3В общей мощностью 37,9 МВт и четыре дизельных двигателя германской фирмы MTU общей мощностью 11 МВт. Максимальная скорость хода 30 уз, дальность плавания 5 300 миль экономической скоростью 17 уз (на двух дизелях), или 1 300 миль скоростью 28 уз (на двух газотурбинных и четырех дизельных двигателях). Вооружение: две двухконтейнерные пусковые установки (ПУ) ПКР «Экзосет» ММ40 блок 2, восьмиконтейнерная ПУ ЗУР «Аспиде-2000», 114-мм АУ Mk 8, две 40-мм АУ «Бофорс» Mk 3, два трехтрубных 324-мм торпедных аппарата для стрельбы торпедами Mk 46 Mod 5, двухствольная РБУ «Бофорс», четыре 12,7-мм пулемета, один вертолет типа АН-11 «Супер Линкс». Радиоэлектронные средства: РЛС обнаружения воздушных и надводных целей RAN 20S, РЛС освещения надводной обстановки Scantag 4100, две РЛС управления огнем RTN 30X, навигационная РЛС FR-1992 Mk 2, подкильная ГАС EDO 997F, комплексы постановки ложных целей. Экипаж 209 человек, в том числе 22 офицера.



ТУРЕЦКИЙ СТРАТЕГИЧЕСКИЙ МНОГООЦЕ-  
ЛЕВОЙ БЕСПИЛОТНЫЙ ЛЕТАТЕЛЬНЫЙ  
АППАРАТ (БПЛА) «АКЫНДЖИ» разрабо-  
тан компанией «Байкар Макина». Состоит  
на вооружении национальных ВВС с 2021  
года. Силовая установка – два турбовин-  
товых двигателя мощностью по 750 л. с. с  
пятислопастными винтами. Радиоэлектрон-  
ные средства: многофункциональная РЛС  
с синтезированием апертуры антенны,  
метео-РЛС, оптико-электронная станция  
СМХ-22D с телевизионными и теплови-  
зионными камерами, а также лазерными



дальномером и целеуказателем. Основные ТХ БПЛА: максимальная взлетная  
масса 4 500 т, масса полезной нагрузки 1 350 кг (во внутреннем отсеке 450 кг,  
на шести внешних узлах 900 кг), максимальная скорость полета 380 км/ч, крей-  
серская – 130 км/ч, практический потолок 12 200 м, радиус действия 1 800 км,  
максимальная продолжительность полета 24 ч. Габаритные размеры: длина 12,2 м,  
размах крыла 20 м, высота 4,1 м. Вооружение: управляемые и неуправляемые  
авиабомбы, управляемые ракеты класса «воздух – земля».



СПЕЦИАЛИСТЫ АМЕРИКАНСКИХ КОМПАНИЙ «ДЖЕНЕРАЛ ДАЙНЭМИКС ЛЭНД СИСТЕМЗ» И «АЭРОВАЙРОНМЕНТ» совместно разрабатывают самоходный роботизированный комплекс с миниатюрными ударными беспилотными летательными аппаратами «Свичблэйд-300 и -600». По информации зарубежных военных СМИ, ранее фирмы представили боевую бронированную машину серии «Страйкер» с БПЛА на борту. Для создания нового средства используется перспективная робототехническая платформа «Трэкд робот», несущая особую надстройку, в которой смонтированы пусковые установки ударных и разведывательные БПЛА. Платформа-носитель представляет собой гусеничный шасси с плоской крышей с максимальной боевой массой около 10 т, полезная нагрузка при этом может составлять до 500 кг. Комплекс оснащен гибридной силовой установкой на основе дизельного двигателя, аккумуляторов и электромоторов. Ходовая часть имеет восемь



попарно заблокированных опорных катков на каждый борт. «Трэкд робот» способен работать автономно по заранее введенной в бортовой компьютер программе или управляться оператором дистанционно с использованием двусторонней линии радиосвязи.



УПРАВЛЕНИЕ ПЕРСПЕКТИВНЫХ ИССЛЕДОВАНИЙ МИНИСТЕРСТВА ОБОРОНЫ США (ДАРПА) в рамках программы «Лонг Шот» (Long Shot) заключило контракты с корпорациями «Дженерал атомикс», «Локхид-Мартин» и «Нортроп-Грумман» на разработку боевого беспилотного летательного аппарата, способного применять управляемые ракеты (УР) класса «воздух – воздух». Основные цели программы – повысить дальность поражения воздушных целей (ВЦ) противника, снизить риск для пилотируемых летательных аппаратов и в целом повысить эффективность выполнения боевых задач военно-воздушными силами. В ДАРПА считают, что новый БПЛА кардинально изменит способы ведения воздушного боя. Согласно перспективной концепции американские истребители и бомбардировщики будут оснащены беспилотниками, которые после пуска с носителя своим бортовым оружием поражают ВЦ. Запуск ракет класса «воздух – воздух» ближе к противнику увеличивает их энергию на конечном участке траектории полета, сокращает время реакции и повышает вероятность поражения объекта. В зарубежных военных СМИ не сообщается о том, какие типы ракет будет нести БПЛА «Лонг Шот» и насколько автономным может быть его программное обеспечение. Согласно плану, летные испытания перспективного БПЛА предполагается провести не ранее 2024 года.



УПРАВЛЕНИЕ ПЕРСПЕКТИВНЫХ ИССЛЕДОВАНИЙ МО США реализует программу контроля морской среды, получившую название «Оушн оф сингс» (Ocean of Things). Ее цель – обеспечение постоянного наблюдения за обширными акваториями Мирового океана с помощью тысяч малагабаритных недорогих буев, образующих распределенную сеть. Каждый буй регистрирует параметры окружающей среды (температуру воды на поверхности моря, балльность), местоположение, информацию о признаках морской активности в районе. Данные транслируются через космические спутники в «облачную среду» для хранения и анализа в масштабе реального времени. Разрабатываемое специальное программное обеспечение позволит в автоматическом режиме обнаруживать и идентифицировать находящиеся поблизости корабли, суда и млекопитающих. Развертывание морских буев осуществлялось в 2020 году. Американские военные специалисты полагают, что внедрение подобной системы позволит повысить

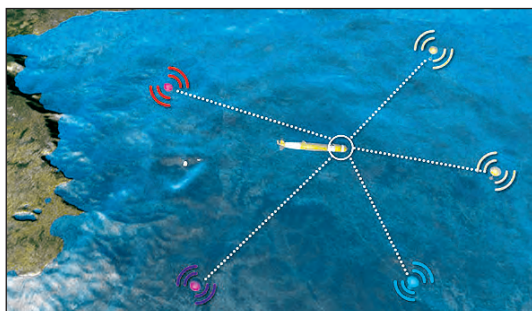

уровень ситуационной осведомленности штабов и пунктов управления, прогнозирования и оценки рисков на будущих театрах военных действий.

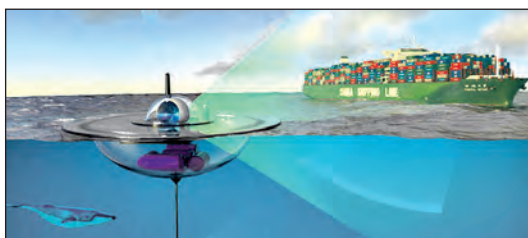

## НА ПОЛИГОНАХ МИРА

В РАМКАХ УЧЕНИЙ МНОГОНАЦИОНАЛЬНЫХ ВМС «РИМПАК-2022», прошедших в районе Гавайских о-вов под общим управлением командующего Тихоокеанским флотом ВМС США 16 июля 2022 года состоялись практические стрельбы, в результате которых у о. Кауаи был затоплен американский фрегат УРО «Родни М. Дэвис» (FFG-60, типа «О. Х. Перри»), выведенный из состава ВМС в 2015 году. Для того чтобы после многочисленных попаданий корабль-мишень как можно дольше держался на плаву и меньше горел, с него были удалены все горючие материалы, включая топливо и боеприпасы, а отсеки загерметизированы.

Как сообщается в зарубежных СМИ, по кораблю нанесли удары истребители



F/A-18E/F «Супер Хорнет» и F-35C «Лайтнинг-2» авиации морской пехоты из состава 9 авиакрыла многоцелевого атомного авианосца «Абрахам Линкольн» ВМС США. Применялись управляемые авиабомбы с лазерным наведением «Пэйвуэй» и пушечное вооружение.

После этого фрегат «Виннипег» (FFH-338) ВМС Канады и базовый патрульный самолет P-8A «Посей-

дон» ВМС США поразили цель с помощью противокорабельных ракет (ПКР) «Гарпун», а малайзийский корвет «Лекир» (типа «Кастури») применил ПКР «Экзосет» блок 2.

РИМПАК – крупнейшие в мире многонациональные военно-морские учения стран Азиатско-Тихоокеанского региона. В 2022 году они прошли с 29 июня по 4 августа. В маневрах принимали участие 25 стран, задействовались 42 корабля, пять подводных лодок, более 170 самолетов и около 25 тыс. военнослужащих. Одной из особенностей учений явилось тестирование в условиях, приближенных к боевым, беспилотных морских средств.



Подписку на журнал «Зарубежное военное обозрение» можно оформить:

- по каталогу АО «Почта России» по индексу П7390 в любом почтовом отделении, кроме Республики Крым и г. Севастополя;
- Объединенному каталогу «Пресса России» через ОАО «АРЗИ» по индексу 15748 в почтовых отделениях Республики Крым и г. Севастополя;
- интернет-каталогу «Пресса России», индекс П8498 для подписчиков всех регионов;
- интернет-каталогам агентств на сайтах: [www.podpiska.pochta.ru](http://www.podpiska.pochta.ru), [www.akc.ru](http://www.akc.ru) и [www.pressa-rr.ru](http://www.pressa-rr.ru);
- заявке на e-mail: [kr\\_zvezda@mail](mailto:kr_zvezda@mail) с личным получением в АО «Красная Звезда», г. Москва, или доставкой бандеролью.

